

Aufbauanleitung „Bodenrahmen“

DE

(sinngemäß für alle Größen der Gerätehäuser „HighLine“, „AvantGarde“, „Panorama“ und „Europa“, sowie für den „Geräteschrank“ und die „MiniGarage“)

- Ⓞ GB Assembly manual "Floor Frame"
- Ⓞ FR Notice de montage "Cadre de sol"
- Ⓞ NL Opbouwbeschrijving "Bodemframe"
- Ⓞ ES Instrucciones de montaje "Telaio perimetrale"
- Ⓞ IT Istruzioni di montaggio "Marco de suelo"
- Ⓞ DK Monteringsvejledning "Bundramme"



 Poišćite vař prevod na ...

 Najděte svůj překlad ...

 Hitta din översättning ...

 Finn din oversettelse ...

 Találja meg fordítását ...



Wichtige Punkte für den Aufbau!

Vorliegende Aufbauanleitung zeigt den Zusammenbau des „Alu-Bodenrahmens“ für das Gerätehaus „HighLine“. Sie gilt sinngemäß auch für die Gerätehäuser „AvantGarde“, „Europa“, „Panorama“, sowie für den „Geräteschrank“ und die „MiniGarage“.

- GB *Important details regarding assembly! This assembly manual shows the erecting of the “Alu Floor Frame” for the garden shed “HighLine”. It is also valid for the garden sheds “AvantGarde”, “Europa”, “Panorama” as well as for the “Equipment Locker” and the “MiniGarage”.*
- FR *Points importants lors du montage! Cette notice montre l'assemblage du « cadre de sol en aluminium » pour l'abri de jardin « HighLine ». Elle s'applique aussi aux abris de jardin « AvantGarde », « Europa », « Panorama », à « l'armoire à outils » et au « MiniGarage ».*
- NL *Belangrijke punten voor de montage! Deze opbouwbeschrijving toont de montage van de “ALU-bodemplaat” voor de berging “HighLine”. Die geldt ook voor de bergingen “AvantGarde”, “Europa”, “Panorama” en voor de “Tuinkast” en “MiniGarage”.*
- ES *Notas importantes para el montaje: En las instrucciones se muestra el montaje del marco de suelo de aluminio para las casetas “HighLine”. Son válidas también para las casetas “AvantGarde”, “Europa” y “Panorama”, así como para el “armario de jardín” y el “MiniGarage”.*
- IT *Indicazioni importanti per il montaggio! Le istruzioni di montaggio fanno vedere l'assemblaggio del “Telaio perimetrale in alluminio” per la casetta portattrezzi “HighLine”. Queste istruzioni di montaggio valgono in modo analogo per le casette portattrezzi “AvantGarde”, “Europa”, “Panorama”, e anche per l’“Armadio per attrezzi” e per la “MiniGarage”.*
- DK *Vigtig information til montage! Denne vejledning viser montage af “Alu-gulvramme,” for “HighLine” Redskabsrumet. Vejledningerne er også gældende for øvrige modeller redskabsrum “AvantGarde”, “Europa”, “Panorama”, samt for “Redskabsrum” og “MiniGarage”.*



Wasserwaagen - Symbol:

Betreffendes Einbauteil mit der Wasserwaage ausrichten.

- GB *Symbol of spirit level: Align the respective parts by using the spirit level.*
- FR *Symbole niveau à bulle: Lorsque ce symbole apparaît, vous devez ajuster l'élément à l'aide d'un niveau à bulle.*
- NL *Waterpas - symbol: Bij montageschappen waar dit symbool bijstaat is het noodzakelijk het betreffende onderdeel waterpas in te bouwen.*
- ES *Símbolo del nivelador: Indica que se debe ajustar y centrar la pieza con la ayuda de un nivelador.*
- IT *Simbolo di livella a bolla d'aria: Allineare il componente in questione con l'ausilio di una livella a bolla d'aria.*
- DK *Symbol for vaterpas: Juster de respektive dele ved hjælp af vaterpas.*

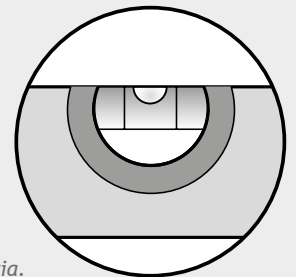

Verwenden Sie bei der Montage Arbeitshandschuhe!

- GB *Wear working gloves!*
- ES *Utilice unos guantes de trabajo.*
- FR *Portez des gants de travail!*
- IT *Utilizzare guanti da lavoro!*
- NL *Handschoenen gebruiken!*
- DK *Brug arbejdshandsker!*



Paket

Bodenrahmenpaket · Package for floor frame · Colis du cadre de sol · Bodemframepakket · Paquete del marco de suelo · Pacchetto telaio perimetrale · Gulvrammepakke

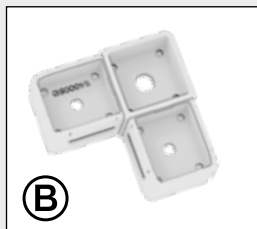
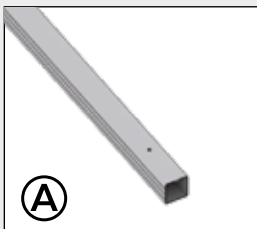



HighLine® / Panorama

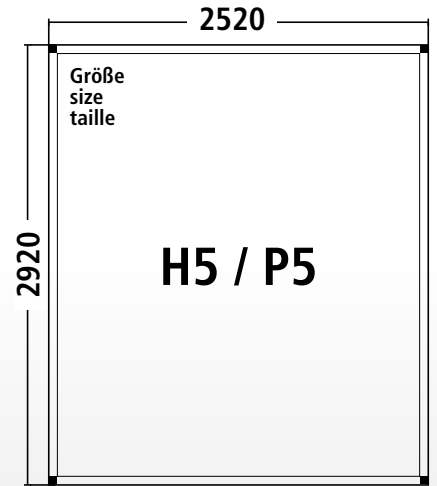
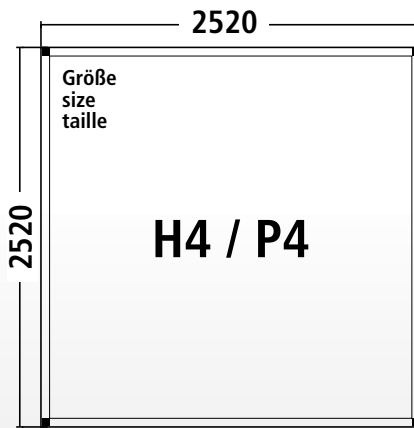
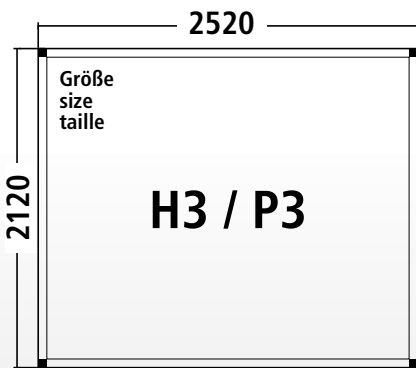
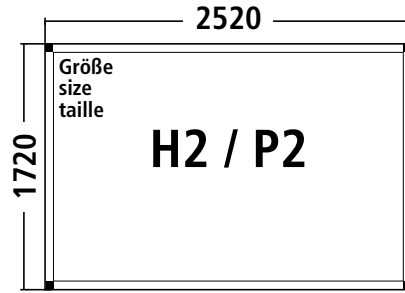
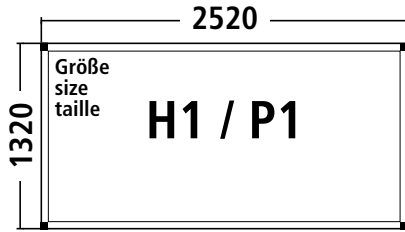

AvantGarde®

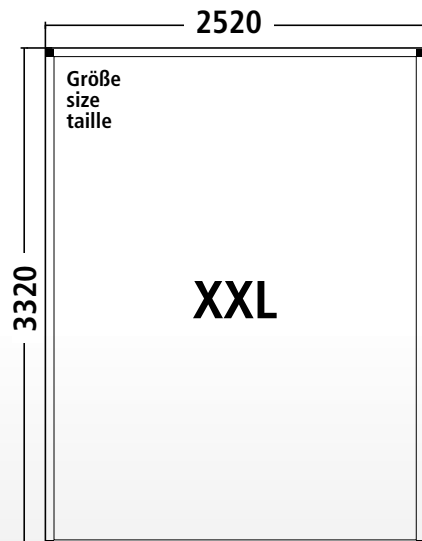
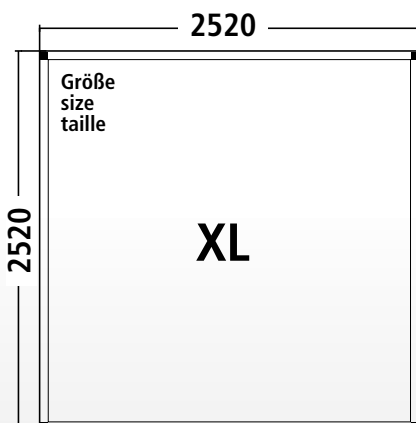
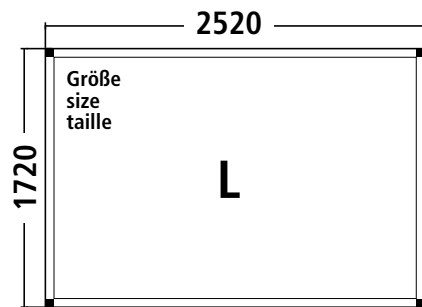
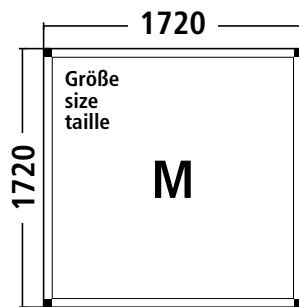



Europa

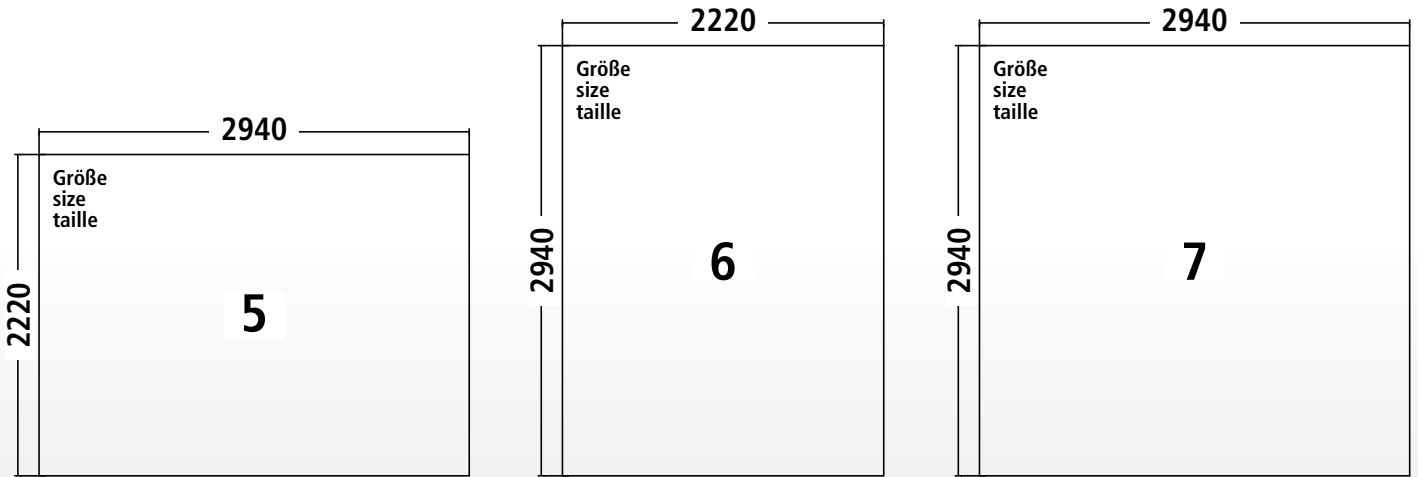
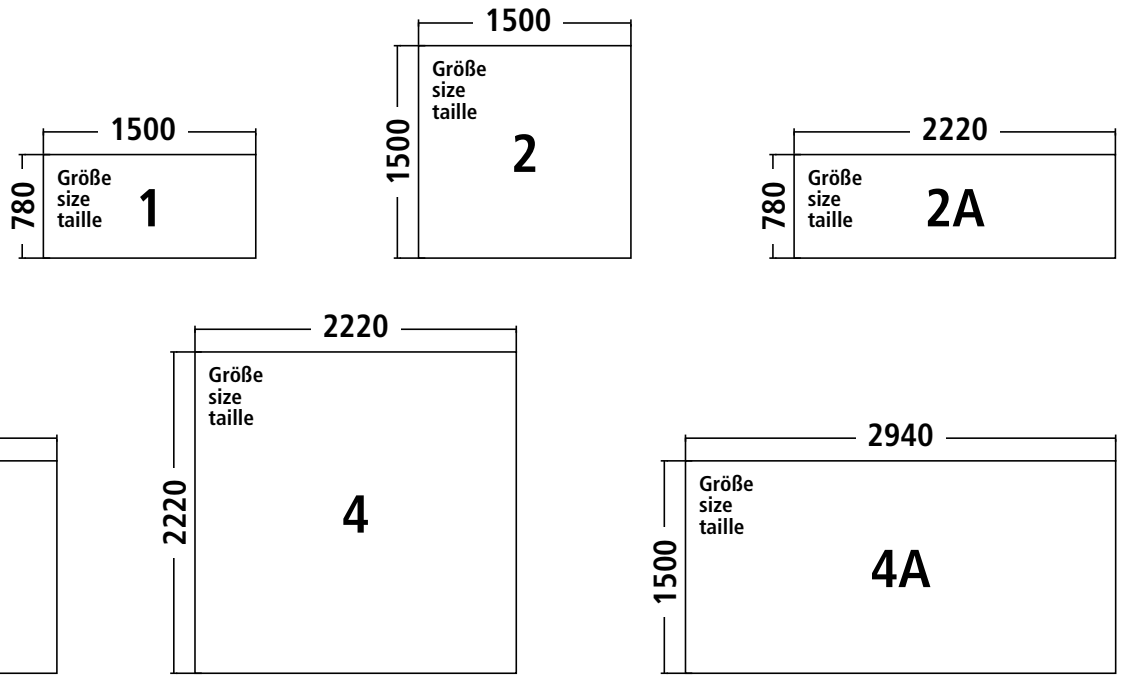

Geräteschrank

Equipment locker
Armoire à outils

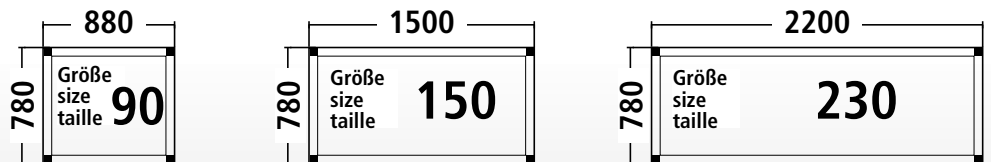

MiniGarage

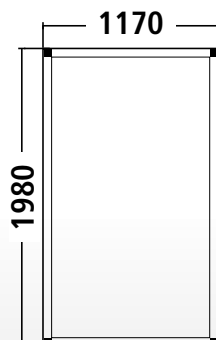

1.

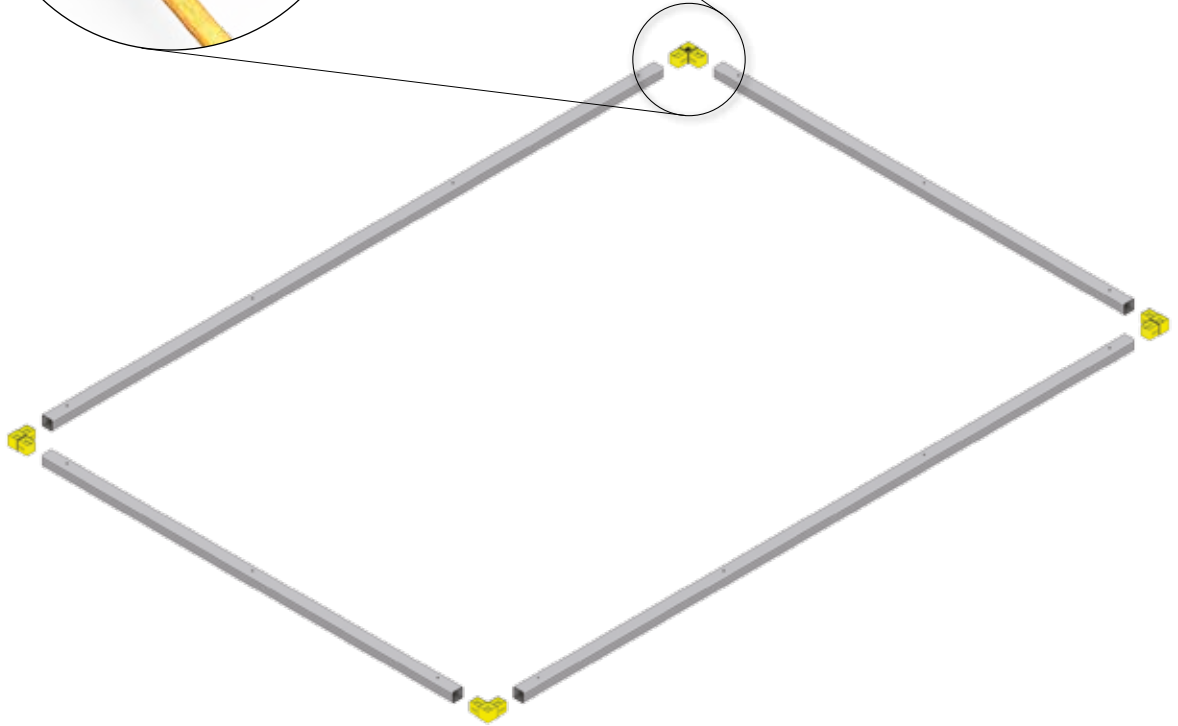
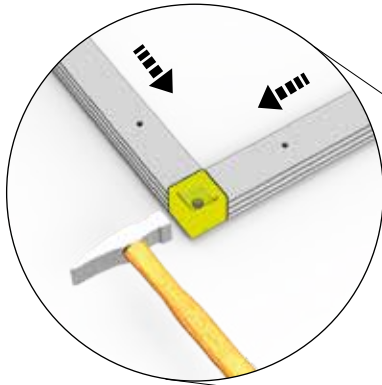
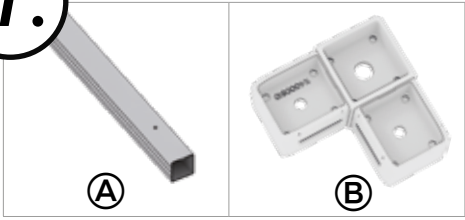

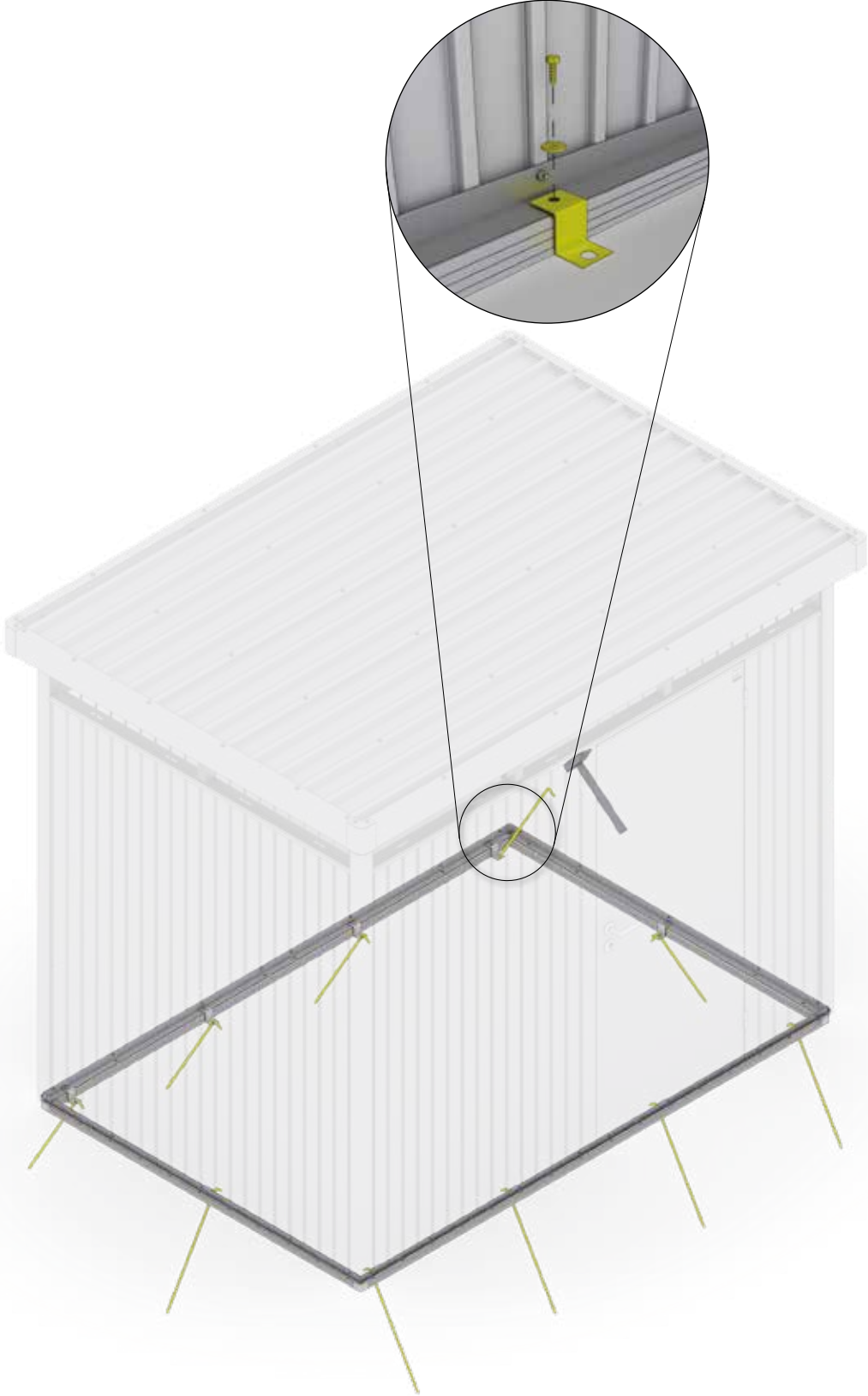
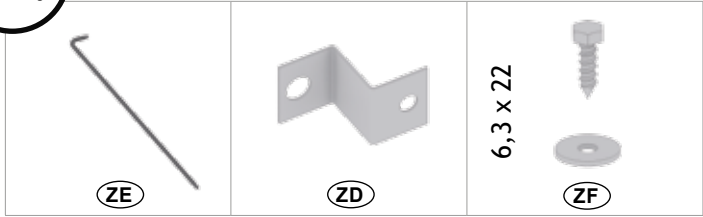

2.

Variante 1 - Proposal 1 - Variant 1



2.

Variante 2 - Proposal 2 - Variant 2

<p>8 x 60</p>  <p>(D1)</p>	 <p>(ZD)</p>	<p>6,3 x 22</p>  <p>(ZF)</p>
---	---	---

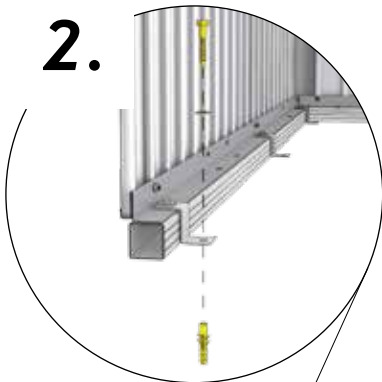
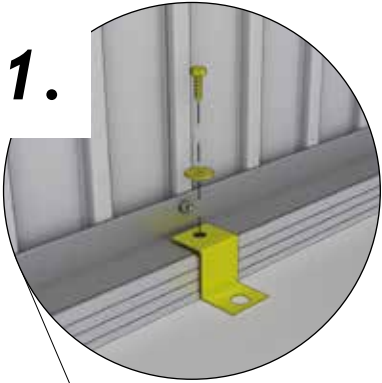



HighLine®

Das ultimative Gerätehaus, das hinsichtlich Sicherheit und Funktionalität alle Anforderungen erfüllt. Erhältlich in 5 Größen und in 3 Farben - silber-metallic, quarzgrau-metallic, dunkelgrau-metallic



AvantGarde®

Passt bestens zu moderner Architektur und macht lebenslang Freude. Erhältlich in 4 Größen und in 3 Farben - silber-metallic, quarzgrau-metallic, dunkelgrau-metallic



Panorama®

Dieses Satteldachmodell passt in jedes Gartenpanorama. Erhältlich in 5 Größen und in 3 Farben - silber-metallic, quarzgrau-metallic, dunkelgrau-metallic



Europa

Alles in bester Ordnung und lebenslange Wartungsfreiheit mit dem Biohort-Klassiker. Erhältlich in 9 Größen und in 4 Farben - silber-metallic, quarzgrau-metallic, dunkelgrau-metallic, dunkelgrün



Geräteschrank

Wo Raum knapp ist, zeigt er seine Klasse – im Garten, auf der Terrasse, in der Garage. Erhältlich in 3 Größen und in 4 Farben - silber-metallic, quarzgrau-metallic, dunkelgrau-metallic, dunkelgrün



MiniGarage

Multifunktionales Stauraumwunder ohne Genehmigungspflicht. Erhältlich in 2 Farben - silber-metallic, dunkelgrau-metallic



WoodStock®

Kaminholzlager und Geräteschrank in einem, auch zum einfachen Wand-Anbau geeignet. Erhältlich in 2 Größen und in 3 Farben - silber-metallic, quarzgrau-metallic, dunkelgrau-metallic



StoreMax®

Mit seinem funktionellen Design bietet der StoreMax® maximalen Stauraum auf wenig Platz. Erhältlich in 3 Größen und in 3 Farben - silber-metallic, quarzgrau-metallic, dunkelgrau-metallic



HighBoard

Das formvollendete Multitalent zum Aufbewahren. Erhältlich in 2 Größen und in 3 Farben - silber-metallic, quarzgrau-metallic, dunkelgrau-metallic



CornerBoard

Bietet wertvollen Platz auf Balkon und Terrasse. Erhältlich in 3 Farben - silber-metallic, quarzgrau-metallic, dunkelgrau-metallic



LoungeBox®

Die Design-Box für gehobene Ansprüche - ein Schmuckstück für Terrasse und Garten. Erhältlich in 2 Größen und in 3 Farben - silber-metallic, quarzgrau-metallic, dunkelgrau-metallic



FreizeitBox

Sie steckt locker all das weg, wofür Sie keinen geeigneten Aufbewahrungsort haben. Erhältlich in 4 Größen und in 5 Farben - weiß, silber-metallic, quarzgrau-metallic, dunkelgrau-metallic, bronze-metallic



HochBeet

Schönste Aussicht auf beste Ernte. Erhältlich in 4 Größen und 2 Farben - quarzgrau-metallic, dunkelgrau-metallic



Nebengebäude CasaNova®

Design, das sich ihren Wünschen anpasst. Erhältlich in 9 Größen und in 2 Farben - silber-metallic, dunkelgrau-metallic

Kontrollnummer:
Control-number / Contrôle-Qualité / Controlnummer:

Bei Reklamationen bitte anführen:
Kontrollnummer und Artikelnummer des reklamierten Teils.

GB: In case of complaint please indicate the control-number and the number of the item, which is subject of complaint.

F: Pour toutes réclamations: prière de joindre le numéro de contrôle et le numéro d'article de la pièce litigieuse.

NL: Bij reclamaties svp doorgeven: controlnummer en artikelnummer van het desbetreffende onderdeel.