

„StoreMax 190“

- Ⓧ **Aufbauanleitung**
- Ⓤ **Assembly manual**
- Ⓧ **Instruction de montage**
- Ⓝ **Montage-instructies**

Ihre Zufriedenheit ist uns wichtig!
www.biohort.at/garantieschein





(D) ACHTUNG:

- StoreMax nicht bei Wind zusammenbauen
- Unbedingt Arbeitshandschuhe für Montage und Reinigung verwenden
- Einige Blechteile können scharfkantig sein – Verletzungsgefahr!
- Sturmfeste Verankerung nicht vergessen!
- Das passende Befestigungsmaterial (Schrauben+Dübel) finden Sie im Kleinteile-Päckchen
- Die Aluminium-Rollläden sind tunlichst vor großen Hagelkörnern zu schützen.

(GB) ATTENTION:

- Don't attempt to assemble the box on a windy day
- Wear work gloves when assembling or maintaining the box
- Some pieces can contain sharp edges
- The box must be anchored to prevent wind damage
- The belonging clamping material (screws + dowels) you will find in the small parts package
- The aluminium roller shutters must be protected against heavy hailstones.

(F) ATTENTION:

- Ne pas assembler quand il y a du vent
- Portez absolument des gants de travail pour le montage et le nettoyage
- Certaines tôles peuvent avoir des arêtes tranchantes – danger de blessures!
- N'oubliez pas l'ancrage contre la tempête!
- Vous trouverez le matériel de fixation (vis et chevilles) dans le paquet de vis
- Les volets roulants doivent être protégés contre des grêlons grands.

(NL) ATTENTIE:

- De StoreMax niet in elkaar zetten bij wind
- Tijdens de montage en het schoonmaken werkhandschoenen dragen
- Sommige metalen delen kunnen scherpe kanten hebben – Gevaar voor verwondingen
- De StoreMax dient stormvast verankerd te worden
- Het benodigde bevestigingsmateriaal (schroeven en pluggen) vindt u in de plastic zak
- De aluminium roldeuren dienen zo mogelijk tegen zware hagelbuien beschermd te worden.

HINWEISE ZUR MONTAGE:

- Für einige Montageschritte benötigen Sie einen Helfer
- Die vorliegende Aufbauanleitung zeigt den Zusammenbau von „StoreMax 190“, quartz-grau. Die Aufbauanleitung gilt sinngemäß auch für andere Standardfarben und alle Sonderlackierungen
- Die Stückliste finden Sie auf den Seiten 14 und 15
- Schraubenmuttern erst am Ende der Montage festziehen!

PFLEGE UND WARTUNG:

- Ölen Sie das Schloss jährlich
- Keine Chemikalien lagern!
- Rollladenführung jährlich reinigen und fetten!

ASSEMBLY NOTES:

- The assembly must be carried out by 2 people
- The present erection instruction shows the assembly of StoreMax 190 quartz-grey. The instruction is accordingly valid for other standard colors and all special coatings
- A part list is enclosed
- Tighten the nuts not before having finished the assembly of the box!

CARE & MAINTENANCE:

- Lubricate the lock once a year
- Don't store chemicals!
- Clean and lubricate the shutter guides yearly!

REMARQUES CONCERNANT LE MONTAGE:

- L'assemblage doit être effectué de 2 personnes
- Cette instruction de montage décrit l'assemblage d'un StoreMax 190. Valable par analogie pour les autres couleurs et le laquage spécial
- Ci-joint un inventaire des pièces
- Ne serrer les écrous à fond qu'à la fin du montage!

ENTRETIEN:

- Graissez la serrure chaque année
- Ne pas stocker de produits chimiques!
- Nettoyez et graissez les glissières chaque année !

MONTAGE-ADVIES:

- Deze montage-instructies hebben betrekking op de montage van de "StoreMax 190" parelgrijs. Hij geldt vanzelfsprekend ook voor alle andere standaard en speciale kleuren
- Een lijst van de onderdelen is bijgesloten
- De moertjes pas aan het eind van de montage geheel vastdraaien!

ONDERHOUD:

- Het slot jaarlijks oliën
- Geen chemicaliën opslaan!
- Rolleur geleiders jaarlijks schoonmaken en invetten.



ACHTUNG: Vergessen Sie nicht auf eine ausreichende Verankerung Ihres „StoreMax 190“ mit den beiliegenden Schrauben und Dübel. Denken Sie an Stürmböen!!!

ATTENTION: Do not forget to have sufficient anchorage of your “StoreMax 190” using the enclosed screws and dowels. Consider heavy gusts of wind!!!

ATTENTION: N’oubliez pas un ancrage suffisant de votre «StoreMax 190» à l’aide des vis et des chevilles jointes – pensez aux rafales de vent!!!

Übersicht Teile -

Overview of parts - Vue d'ensemble des pièces - Onderdelen overzicht



Bodenplatte
Bottom plate
Plaque de fond
Bodemplaat



linke und rechte Seitenwand
Side wall left, side wall right
Parois latérales droite et gauche
Zijwand links, Zijwand rechts



Rückwandbleche (3-teilig)
Rear wall panels (3 parts)
Paroi arrière (3 parties)
Achterwand paneel (3-delig)

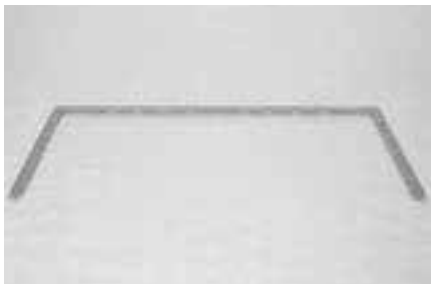

Versteifungsprofil
Stiffening section
Profil de renforcement
Verstevigingsprofiel

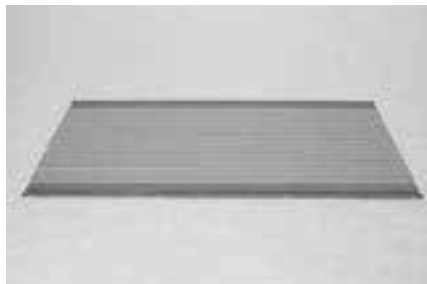

Rolladen vorne
Roller shutter, front part
Volet roulant antérieur
Roldeur voorzijde



Rolladen oben (mit Schloss)
Roller shutter, top part (with lock)
Volet roulant supérieur (avec serrure)
Roldeur bovenkant



Feder-Stopper, Gummipuffer-Stopper, Verriegelung, Umlenkrolle, Distanzteile

Spring-stopper, rubber buffer stopper, locking, guide pulley, distance pieces
Arrêt-ressort, arrêts en caoutchouc, serrure verrouillage, poulie, pièces de distance
Katrol, rubber stoppers, veer stoppers

Zusammenbauschritte

Assembly steps - Etapes d'assemblage - Stappen van de montage

1. Montage der Rückwand: Legen Sie die Bodenplatte auf einen ebenen Untergrund. Stellen Sie die linke Rückwand wie abgebildet in das U-Profil an der Rückseite der Bodenplatte.

Achten Sie auf die richtige Positionierung der Rückwand: Innenseite = hellgraue Seite, Schlitz (siehe Foto) muss sich oben/außen befinden. Sichern Sie die Rückwand mit einer kurzen Niro-Blechschraube an der Bodenplatte. Die rechte Rückwand stellen Sie ebenfalls in das U-Profil der Bodenplatte.

Die beiden Rückwände werden nun an den halben Sicken (siehe Detail „C“) auf mittlerer Höhe mit einer Schraube/Scheibe/Mutter (Scheibe und Mutter innenseitig) verbunden – Mutter noch nicht festziehen.

Nun befestigen Sie die beiden Rückwände mit den kurzen Niro-Blechschrauben am Bodenprofil (insgesamt 4x – siehe Pfeile).

- GB Rear wall assembly:** Place the bottom plate on an even ground. Then, stick the left rear wall into the U-section on the left side of the bottom plate (see photos). Carefully check the right position of the rear wall (inner side = light grey, slot must be positioned outside/up). Connect the rear wall and the bottom plate with one short stainless steel metal screw. Also stick the right rear wall into the U-section of the bottom plate. Fix both rear walls in the middle (see detailed illustration „C“) using one screw, washer and nut (washer and nut inside) – do not secure the nut yet. Next, secure the wall panels at the bottom plate using two short stainless steel metal screws (totally 4x – see arrows).

- F Montage de la paroi arrière:** Posez la plaque de fond sur une surface plane. Emboîtez la paroi arrière gauche (L) dans le profil en U du côté gauche de la plaque de fond. Faites attention au bon positionnement (voir photos, côté intérieur = côté gris clair, la fente doit se trouver en haut/à l'extérieur). Reliez les deux parties comme représenté avec une petite vis inoxydable. Fixez de la même façon la paroi arrière droite. Maintenant, assemblez les deux parois arrière comme illustré voir «C» à l'aide d'une vis / rondelle / écrou (rondelle et écrou à l'intérieur) du milieu (ne pas encore serrer l'écrou)! Reliez les deux parois arrière avec la plaque de fond à l'aide des 4 petites vis inoxydables (4 au total – voir flèches)

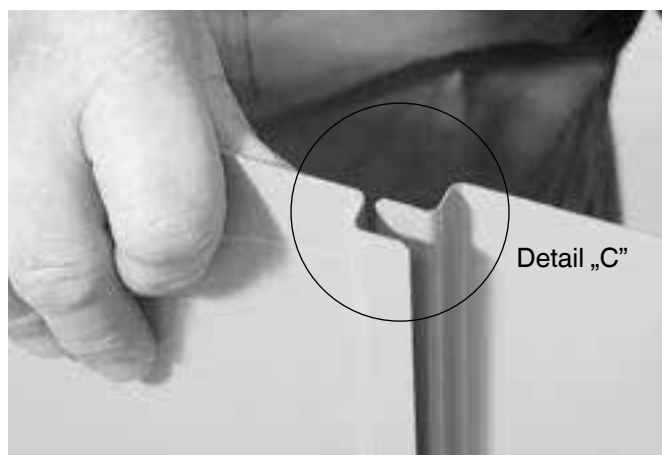
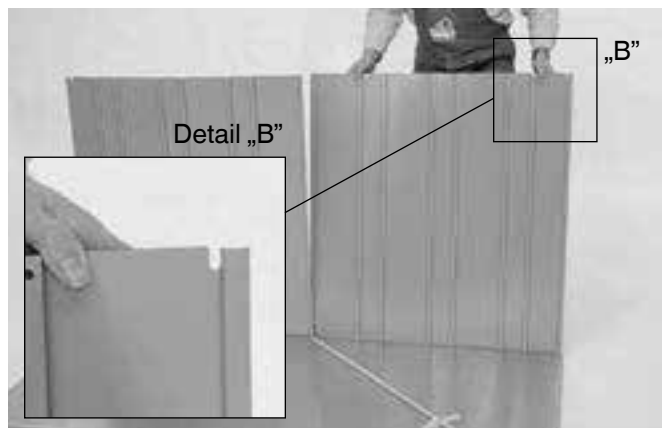
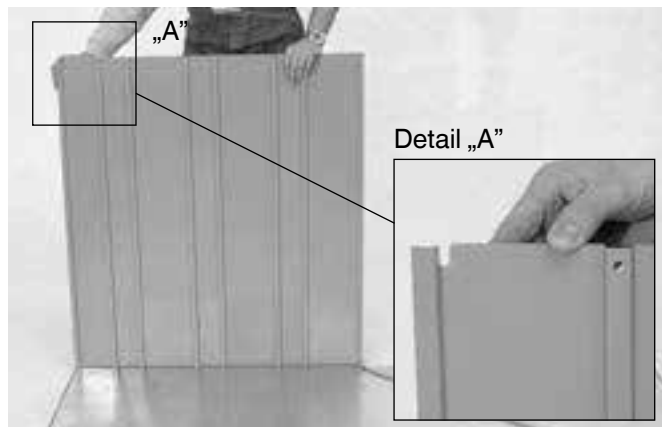

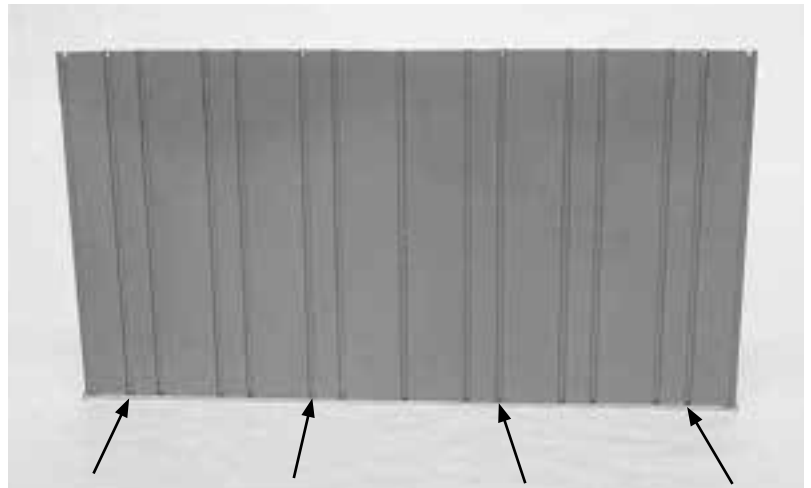
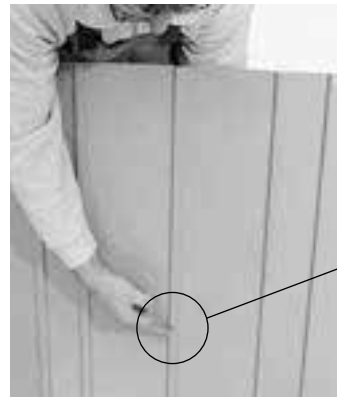
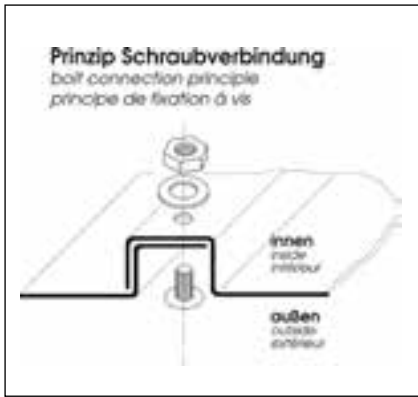

2. Montage der Seitenwände: Stecken Sie die rechte Seitenwand in das U-Profil der rechten Seite der Bodenplatte. (Achtung: die rechte Seitenwand erkennen Sie daran, dass die Rollladen-Bremsfeder an der Vorderseite positioniert ist – siehe Pfeil). Verbinden Sie die rechte Seitenwand mit der Rückwand provisorisch (wie abgebildet) mit dem schwarzen Kunststoffteil (=Montagehilfe, welche später als Distanzstück für Bodenplatte/Rückwand dient). Jetzt verschrauben Sie die rechte Seitenwand mit 2 kurzen Niro-Blechschauben mit der Bodenplatte. In gleicher Weise stellen Sie die linke Seitenwand in das U-Profil der linken Seite der Bodenplatte. Wiederum sichern Sie diese Seitenwand mit der schwarzen Montagehilfe wie abgebildet. Auch die linke Seitenwand verschrauben Sie mit 2 kurzen Niro-Blechschauben mit der Bodenplatte. Nun verschrauben Sie die Aluprofile der linken und rechten Seitenwände an der Vorderseite mit den langen Niro-Schrauben mit der Bodenplatte. Ebenso verschrauben Sie die Aluprofile links und rechts mit den langen Niro-Schrauben an der Hinterseite mit der Bodenplatte – bitte die hinteren Schrauben noch nicht festziehen!

Zuletzt stecken Sie das Rückwand-Aufsetzblech wie dargestellt auf die Rückwand – bitte diesen Teil noch nicht verschrauben!

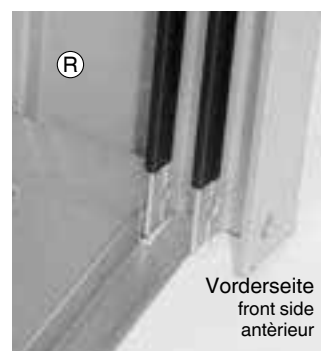

(GB) Side wall assembly: Stick the right side wall into the U-section on the right side of the bottom plate (you can identify the right side wall by the roller shutter-stopper positioned on the front side – see arrows). Link the right side wall and the rear wall using the black plastic part (assembly help which will later serve as distance piece for bottom plate/rear wall).

Now fix the right side wall with the bottom plate, using two short stainless steel metal screws. Stick the left side wall the same way into the U-section on the left side of the bottom plate. Once again secure the side wall with the black plastic part as illustrated. Fix the left side wall with the bottom plate, again using two short stainless steel metal screws.

Now connect the aluminium sections of the left and the right side walls to the front side of the bottom plate using long stainless steel metal screws. Do the same procedure at the back side of the bottom plate – please to not yet secure the screws at the back!

Finally, attach the small wall panel to the rear wall – but do not yet fix the two parts!



(F) Montage des parois latérales: Emboîtez la paroi latérale droite (R) dans le profil en U du côté droit de la plaque de fond. Faites attention au bon positionnement (vous pouvez identifier la paroi droite par l'arrêt ressort qui se trouve en avant – voir flèche). Reliez la paroi latérale droite et la paroi arrière à l'aide de la petite pièce en plastique noir (= aide de montage qui servira comme pièce de distance entre la paroi arrière et la plaque de fond). Maintenant, fixez la paroi latérale droite et la plaque de fond à l'aide de 2 petites vis inoxydables. Posez de la même façon la paroi latérale gauche (L) dans le profil en U du côté gauche de la plaque de fond. Utilisez le tube en plastique noir comme représenté. Puis, fixez aussi la paroi latérale gauche et la plaque de fond à l'aide de 2 petites vis inoxydables.

Reliez en avant les profils en aluminium des parois latérales droites et gauches et la plaque de fond à l'aide de 4 longues vis inoxydables. Faites la même chose en arrière de la plaque de fond – ne serrez pas encore les vis! Finalement, emboîtez la petite paroi arrière additionnelle sur la première – mais ne serrez pas encore les vis en arrière!

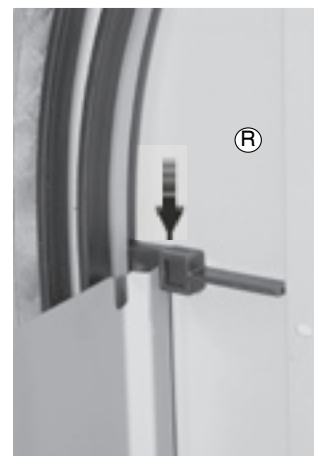

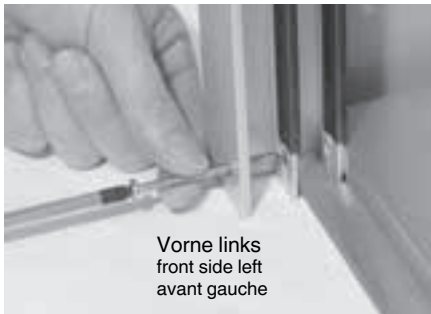

Vorne links
front side left
avant gauche



Vorne rechts
front side right
avant droit



hinten
rear
l'envers



hinten
rear
l'envers



3. Einbau des Versteifungsprofils / Einbau der Distanzstücke:

Nehmen Sie wie abgebildet das Versteifungsprofil, führen Sie es vorsichtig in die Box ein und verschrauben Sie es links und rechts an den Enden (siehe Pfeile) handfest nur mit je einer Schraube/Scheibe/Mutter an den Seitenwänden. Nun schwenken Sie das Versteifungsprofil rückwärts und nach oben und verschrauben Sie es zuerst links und rechts hinten mit der Rückwand mit je einer Schraube/Scheibe/Mutter. Damit ist das Versteifungsprofil vorläufig gesichert. Nun verschrauben Sie das Versteifungsprofil mit den Seitenwänden und mit der Rückwand an allen übrigen Stellen (siehe Pfeile – insgesamt 12 mal). Jetzt entfernen Sie im linken und rechten Eck die schwarzen Montagehilfen, welche nun ihre eigentliche Verwendung als Distanzstücke bekommen. Dazu legen Sie diese schwarzen Kunststoffteile (Distanzstücke) links und rechts unten wie abgebildet zwischen Bodenplatte und Rückwand bei den langen Niro-Schrauben ein. Nun kann die Verschraubung der linken und rechten Aluminiumprofile auf der Rückseite mit der Bodenplatte fest angezogen werden.

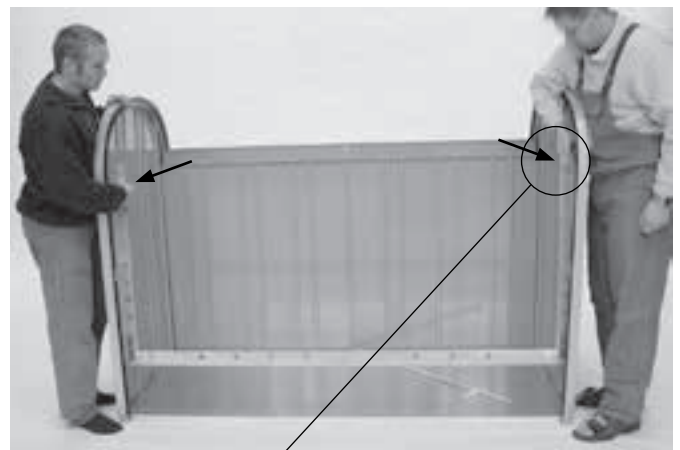

GB **Mounting of stiffener section and distance pieces:** Take the stiffener section and carefully insert it into the box. Fix it on the left and right sides (see arrows) with one screw, washer, and nut each at the side walls. Then, move the stiffener section backwards on top and fix it left and right to the rear wall using one screw, washer, and nut each. The stiffener section is now provisionally secured. Next, secure the stiffener section with the side walls and the rear wall (see arrows – totally 12 times). Please remove the black plastic parts from the left and right corner. They will now be used – as originally intended – as distance pieces. Insert the plastic parts as illustrated left and right between bottom plate and rear wall at the long stainless steel metal screws. You can now finally connect the left and right aluminium profiles to the bottom plate and secure the screws.



F **Fixation du profil de renforcement et des pièces de distance:** Prenez comme représenté le profil de renforcement et positionnez-le à l'intérieur du Store Max. Fixez les parois latérales et le profil de renforcement sur les côtés droit et gauche (voir flèches) avec une vis/rondelle/écrou. Tournez le profil de renforcement en arrière et en haut et reliez-le et la paroi arrière à gauche et à droite à l'aide d'une vis/rondelle/écrou. Le profil de renforcement est fixé provisoirement.

Maintenant reliez le profil de renforcement, les parois latérales et la paroi arrière au total 12 fois (voir flèches).

Détachez les tubes en plastique noir pour les utiliser comme pièces de distance. Puis, mettez les pièces de distance à gauche et à droite entre la plaque de fond et la paroi arrière (placez-les chez les 4 longues vis inoxydables).

Maintenant, vous pouvez serrer les profils en aluminium gauche et droit en arrière de la plaque de fond.

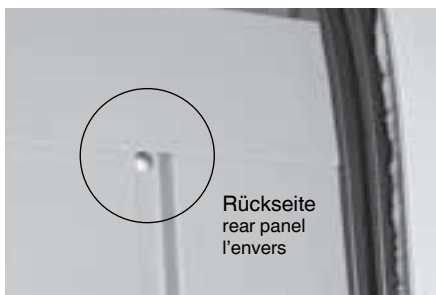
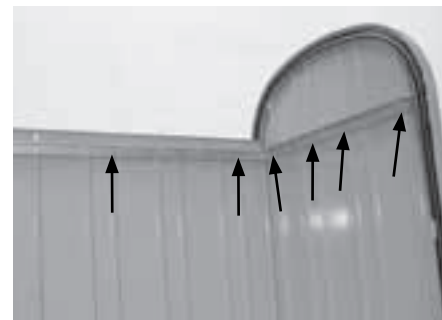
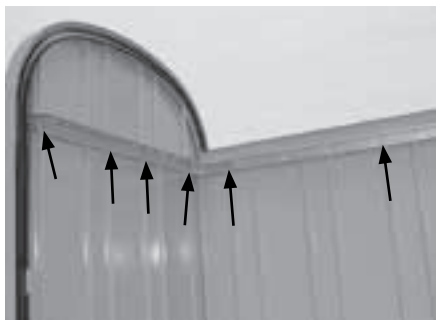

Rückseite
rear panel
l'envers

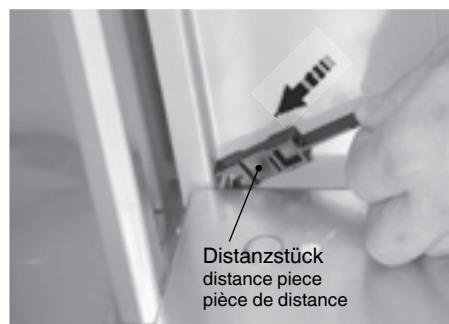

Distanzstück
distance piece
pièce de distance



Links hinten
rear side left
l'envers gauche



Rechts hinten
rear side right
l'envers droit

4. Einbau der Umlenkrolle und der Verriegelungen: Befestigen Sie die Umlenkrolle wie abgebildet mittig auf der Hinterseite des Versteifungsprofils mit 2 Schrauben/Scheiben/Muttern. Die Muttern können Sie bereits fest anziehen. Lösen Sie nun das Plastikrohr mit der innenliegenden Zugfeder von der Bodenplatte.

Führen Sie das Ende der weißen Nylonschnur durch die mittige Öffnung des Versteifungsprofils (direkt unter der Umlenkrolle) und stecken Sie das Plastikrohr in diese Öffnung. Fädeln Sie die Nylonschnur wie dargestellt ein und lassen Sie das Ende der Nylonschnur hinten hinausragen. Montieren Sie rechts und links vorne am Versteifungsprofil die Verriegelungsstifte samt Führungsplättchen mit je zwei Schrauben/Scheiben/Muttern. Nun ziehen Sie alle Muttern mit dem beiliegenden Steckschlüssel M7 und alle Niro-Blechschauben mit einem Kreuzschraubendreher fest an. Achten Sie dabei darauf, dass die Box eben steht!

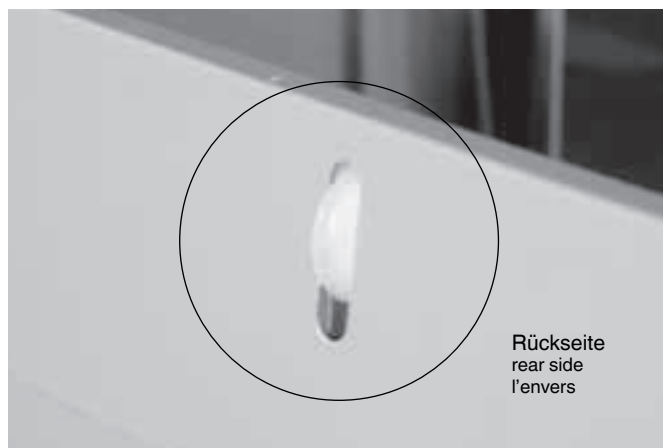

Rückseite
rear side
l'envers

GB **Mounting of guide pulley and locking pins:** Secure the guide pulley onto the stiffener section (in the middle of the long side, as illustrated) with two screws, washers and nuts. You can already secure the nuts. Next, separate the plastic tube from the bottom plate with the inner spring. Put the end of the white string directly next to the guide pulley from underneath through the stiffener section and fit the plastic part into the stiffening section.

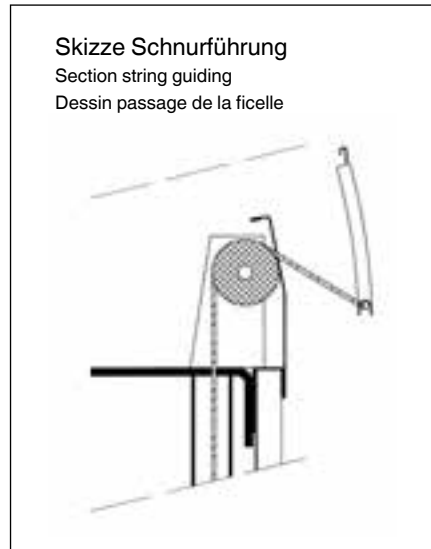

Put the white nylon string over the pulley and leave the end of the string protrude at the back. Fix the locking pins at the front left and right side of the stiffener section using two screws, washers and nuts for each pin. Now secure all nuts using the enclosed socket wrench M7 and all stainless steel screws using a Phillips screwdriver. Take care that the box is placed on a plane floor!



F Fixation de la poulie et des renforcements:

Fixez tout d'abord la poulie sur l'arrière du profil de renforcement en utilisant 2 vis/rondelles/écrous. Vous pouvez déjà serrer les écrous. Détachez alors le tube en plastique contenant le ressort de traction de la plaque de fond. Faites passer le bout du fil blanc directement au niveau de la poulie à travers le profil de renforcement en passant par le bas et emboîtez le tube en plastique dans le profil de renforcement. Faites passer la ficelle en nylon comme représenté sur la roue et à travers la paroi arrière et laissez prendre la ficelle pour le moment. Fixez maintenant les tiges de verrouillage du profil de renforcement (à gauche et à droite) à l'aide de deux vis/rondelles/écrous. Serrer tous les écrous à l'aide de la clé à canon M7 et tous les vis inoxydables à l'aide d'un tournevis. Veillez à ce que votre «StoreMax 190» soit sur une surface plane.



5. Einführen der Rollläden: Legen Sie die Box vorsichtig nach vorne. Führen Sie den „vorderen“ Rollladen (=ohne Schloss!) mit der Außenseite nach oben und mit den weißen Gummipuffern voran (siehe Foto) behutsam in die innere (=untere) Führungsnut des Aluminiumbogens ein.

Achten Sie dabei darauf, dass die seitlichen, schwarzen Kunststoffgleitrollen der Aluminiumlamellen nicht verspießen.

Schieben Sie den Rollladen vorsichtig nach vorne und lassen Sie ihn bis auf den Boden gleiten.

Nehmen Sie nun den „oberen“ Rollladen (=mit Schloss!) und führen Sie ihn mit der Außenseite nach oben und dem Schloss voran behutsam in die äußere (=obere) Führungsnut des Aluminiumbogens ein.

Achten Sie beim Einführen wiederum darauf, dass die Kunststoffgleitrollen der Lamellen nicht beschädigt werden. Schieben Sie den Rollladen vorsichtig nach vorne und sorgen Sie vor, dass das Schloss beim Auftreffen auf dem Boden nicht beschädigt wird.

GB Roller shutter installation: Place the box on the front side. Carefully slide the front roller shutter (*without lock!*) into the grooves of the aluminium arches with the outer side facing up and the white rubber buffer-stoppers going in first (see photos!). Pay attention that the black plastic gliders on the sides of the aluminium slats are firmly in place and do not stick out. Carefully push the roller shutter towards the front and let it roll down to the ground. Then take the upper roller shutter (with lock!) and insert into the outer grooves of the aluminium arches with the outer side facing up and the lock towards the front. Carefully move the roller shutter towards the front and be aware of not damaging the lock on the ground.

F Montage des volets roulants: Faites basculer le coffre vers l'avant, c'est-à-dire que la paroi arrière est en haut. Introduisez le volet antérieur (= sans serrure), face extérieure vers le haut, les petits amortisseurs en plastique blanc en premier, précautionneusement dans la rainure interne du profil en aluminium. Faites attention à ce que les embouts en plastique noir des lamelles en aluminium soient bien positionnés et ne ressortent pas. Introduisez le volet roulant tout doucement et laissez-le glisser jusqu'au sol. Prenez maintenant le volet supérieur (= avec serrure) et introduisez-le face extérieure vers le haut et la serrure en premier dans la rainure externe du profil en aluminium. Faites-le glisser prudemment vers l'avant et faites attention à ce que la serrure ne soit pas endommagée par le sol.

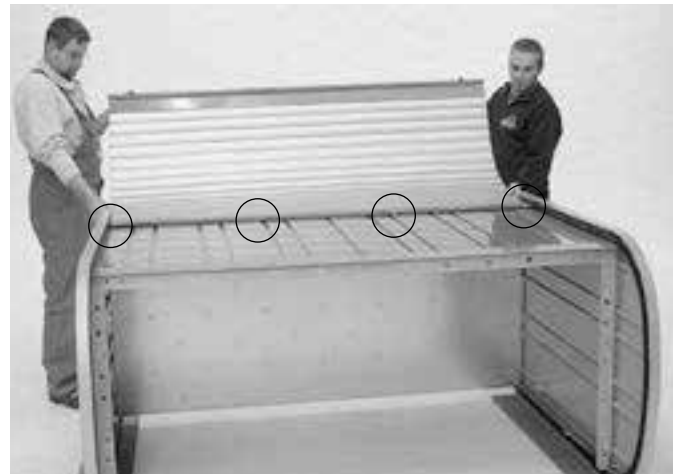

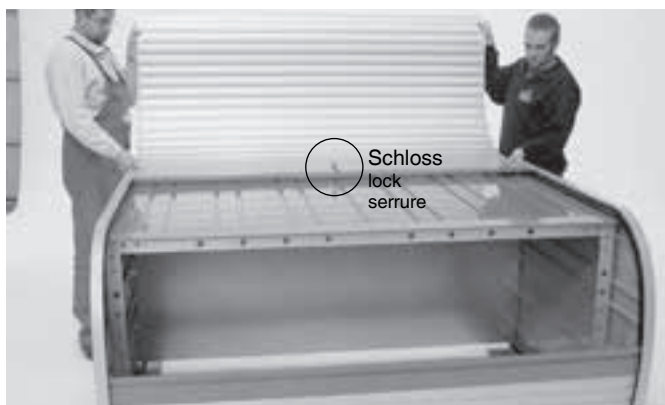

6. Montage der hinteren Rollladen-Stopper: Die beiden Feder-Stopper werden an der inneren (=unteren) Führungsnut wie abgebildet eingesteckt und kraftvoll bis zum Anschlag nach unten gedrückt. Dies gilt für die linke und rechte Seite spiegelgleich. Zur Sicherung werden die beiden Stopper mit je einer kurzen Niro-Blechschaube am Aluminiumprofilbogen festgeschraubt. Achten Sie darauf, dass die Schrauben ganz eingeschraubt werden. Die beiden Gummi-Stopper werden wie dargestellt an der äußeren (=oberen) Führungsnut eingesteckt und wieder bis zum Anschlag kraftvoll nach unten geschoben. Die Gummi-Stopper werden ebenfalls links und rechts mit je einer kurzen Niro-Schraube gesichert. Jetzt stellen Sie Ihren „StoreMax 190“ wieder auf.

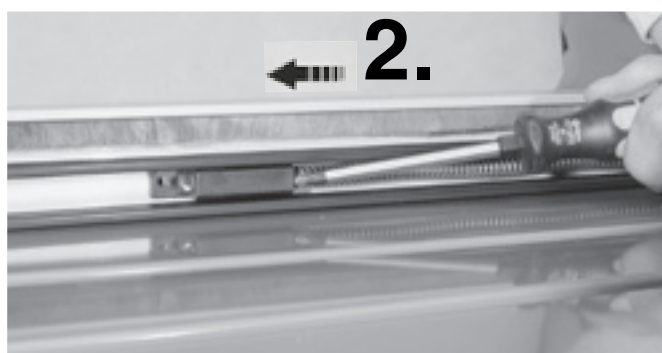
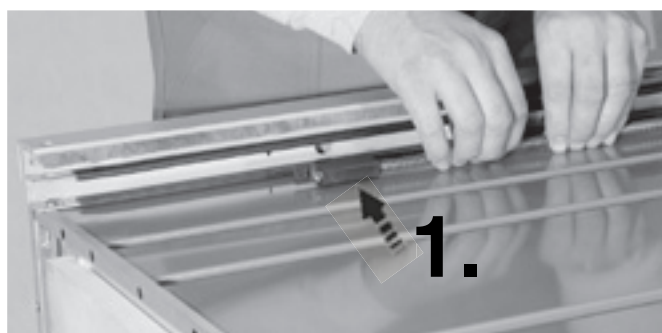

(GB) Assembly of the back roller shutter-stoppers: Put both spring-stoppers onto the inner grooves as illustrated and push them down as far as possible. Tightly secure the stoppers to the arched aluminium section using one stainless steel screw for each side. Make sure that the screws are screwed in completely. Then, put both rubber stoppers onto the outer grooves and push again hard to fit them in. Secure both rubber stoppers as well with the short stainless steel screws. Now stand the "Store Max 190" up once more.

(F) Montage des arrêts arrière du volet roulant: Les deux arrêt-ressorts sont emboîtés dans la rainure interne (voir photo), exercez une pression vers le bas jusqu'au butoir. Faites la même chose à gauche et à droite. Par sécurité, les deux arrêts seront fixés par une vis inoxydable au profil en aluminium. Veillez à ce que les vis soient vissées entièrement. Les deux arrêts en caoutchouc seront emboîtés dans la rainure externe et à nouveau enfoncés jusqu'au butoir par une forte pression vers le bas. Ils seront également fixés par une vis. Maintenant relevez votre «StoreMax 190».

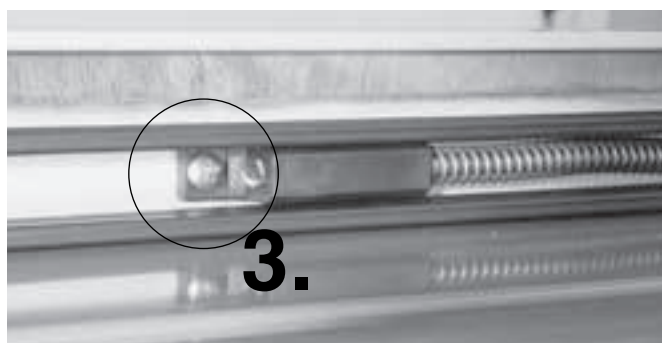

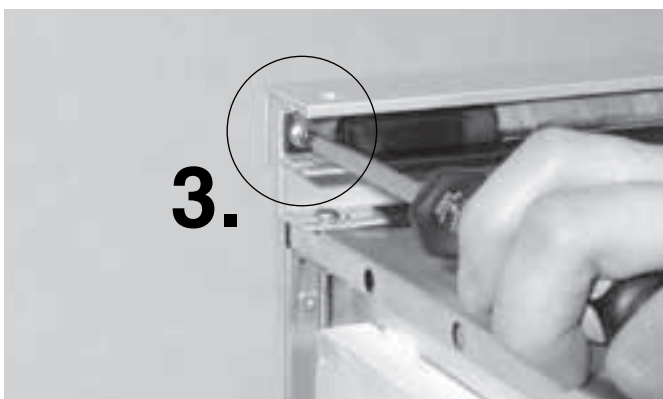
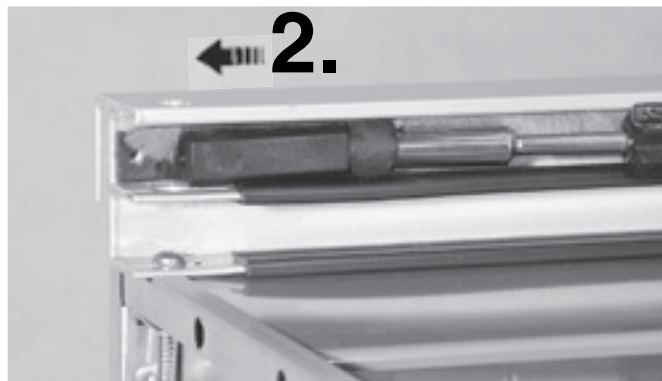
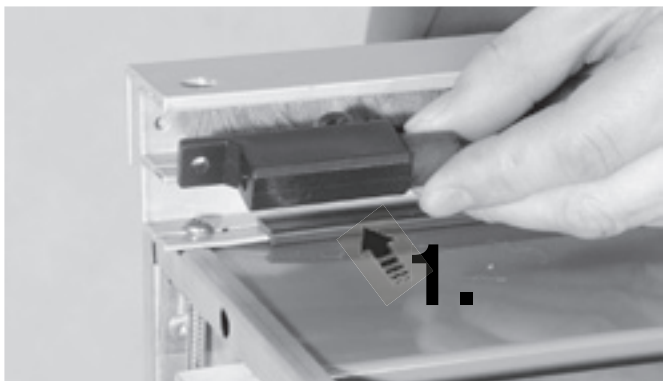

7. Fertigstellung und Funktionsprüfung:

Der Rollladen ist in geschlossenem Zustand. An der Rückseite fädeln Sie die weiße Nyllonschnur wie dargestellt durch die Bohrung der hintersten Lamelle und machen an der rot markierten Stelle einen festen Achterknoten. Auf einem ebenen Untergrund prüfen Sie die Leichtgängigkeit der Rollläden. Stellen Sie Ihren „Store-Max 190“ waagrecht und rechtwinkelig auf einem ebenen Untergrund auf und prüfen Sie die Leichtgängigkeit der Rollläden. Zum Einfetten der Führungen liegt eine kleine Dose Vaseline bei. Die Rollladenführungen müssen regelmäßig gereinigt und anschließend mit Vaseline nachgefettet werden. Die Federstopper sind so berechnet, dass sie ein sanftes, kindersicheres Abstoppen der Rollläden gewährleisten und gleichzeitig das Öffnen bzw. Schließen erleichtern.

Der Gleitstab des Federstoppers (auf der Rückseite) kann bei Bedarf gefettet werden. Prüfen Sie die Funktion des Zylinderschlusses und der Verriegelungsstifte. Ölen Sie das Schloss mindestens jährlich mit einem dünnflüssigen Öl.



GB *Completion and function check: The "Store Max 190" is in a closed position and stands on an even ground.*

On the back side insert the white nylon string into the hole of the slat furthest back and make a tight knot on the place marked in red. Place your "StoreMax 190" horizontally and orthogonally on an even ground and check the smooth running of the roller shutter. For greasing the shutter guides you may find enclosed a small tin of Vaseline. The shutter guides must be cleaned regularly and should be greased with Vaseline afterwards. The spring stoppers guarantee the roller shutters to stop in a smooth, child-proof way, and they enable an easy opening and closing.

The gliding rod of the spring-stopper (on the back) should be oiled when necessary.
Check the operation of the cylinder locks and locking pin. Oil the cylinder lock at least once a year with a thin, liquid oil.

- F** **Contrôle de fonctionnalité et finition:** Le StoreMax 190 est fermé. Enfilez la ficelle en nylon à travers le trou de la dernière lamelle comme représenté et faites un nœud à l'endroit marqué en rouge. Mettez votre «StoreMax 190» horizontalement et rectangulaire sur une surface plane et contrôlez la facilité d'utilisation des volets roulants. Pour graisser les glissières du volet roulant vous trouvez une boîte à vaseline ci-joint. Nettoyez les glissières régulièrement et graissez-les ensuite avec la vaseline. Les arrêt-ressorts sont calculés de telle façon qu'un arrêt du volet roulant est assuré en douceur. En plus, pour la sécurité des enfants, ils facilitent également ouverture et fermeture. Le pied coulissant des arrêt-ressorts peut être huilé si nécessaire. Contrôlez le fonctionnement de la serrure cylindrique et des tiges de verrouillage. Graissez la serrure cylindrique avec une huile fluide.



8. Vergessen Sie nicht die Kunststoffgleitführung an der linken und rechten Seitenwand nach der Montage und mindestens 1-mal jährlich (je nach Beanspruchung der Box) mit einem Lappen zu reinigen und mit der mitgelieferten Vaseline zu fetten. Die Rolläden bleiben damit leichtgängig.

- GB** Please do not forget to clean the shutter guides on the left and on the right sidewall with a cloth at least once per year (depends on the demands) and to grease the shutter guides with the enclosed Vaseline. Thus the roller shutters remain smooth-running.
- F** N'oubliez pas de nettoyer au moins une fois par an les deux côtés des glissières avec la VASELINE fournie et un chiffon. (graissez selon les indications de la boîte). Les volets roulants glissent ainsi facilement.



ACHTUNG: Vergessen Sie nicht auf eine ausreichende Verankerung Ihres „StoreMax 190“ mit den beiliegenden Schrauben und Dübel. Denken Sie an Sturm böen!!!

ATTENTION: Do not forget to have sufficient anchorage of your “StoreMax 190” using the enclosed screws and dowels. Consider heavy gusts of wind!!!

ATTENTION: N'oubliez pas un ancrage suffisant de votre «StoreMax 190» à l'aide des vis et des chevilles jointes – pensez aux rafales de vent!!!

Skizze Verankerung

Section anchorage
Dessin ancrage
Raffigurazione dell'ancoraggio

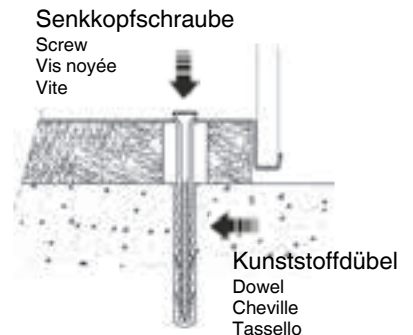

Ihre Zufriedenheit ist uns wichtig!

www.biohort.at/garantieschein

Stückliste StoreMax 190

parts list StoreMax 190 / liste des pièces pour StoreMax 190

Benennung description désignation	Art. -Nr. item numb. No. ref.	Stück piece pièce	Maße/mm dimens./mm mesure/mm	Image
Boden komplett Complete bottom plate Sol complet Feder für Deckel bestehend aus: Spiral spring for cover consisting of: Ressort pour couvercle comprenant: Gewicht für Feder Weight for spring Poids pour ressort Zugfeder Niro Spiral spring inox Ressort de traction inoxydable Sell Ging Fiole Schutzrohr Kunststoff Plastic protection tube Tuyau de protection synthétique	X6002100 X6002134 X6000300 X6002306 X6002419 X6002416	1 1 1 1 1 1		
Seitenwand links komplett bestehend aus: Complete left side wall consisting of: Paroi latérale gauche complète comprenant: Seitenwand links Left side wall Paroi latérale gauche Führungsschiene links Left guide track Glossière gauche Anschlag mit Gummipuffer komplett Complete rubber-buffer stopper Butoir avec embout en caoutchouc: Mitnehmerwinkel links Left driving-angle Taquet gauche Zugfeder Niro Spiral spring inox Ressort de traction inoxydable Gleitführung Kunststoff Plastic guiding-glider Glossière synthétique Bürstendichtung Insulating brush Brosse isolante	X..02111 X..02212 X6002211 X6000133 X6000215 X6002306 X6002409 X0001103	1 1 1 1 1 1 2 1		
Seitenwand rechts komplett bestehend aus: Complete right side wall consisting of: Paroi latérale droite complète comprenant: Seitenwand rechts Right side wall Paroi latérale droite Führungsschiene rechts Right guide track Glossière droite Anschlag mit Gummipuffer komplett Complete rubber-buffer stopper Butoir avec embout en caoutchouc: Mitnehmerwinkel rechts Right driving-angle Taquet droit Zugfeder Niro Spiral spring inox Ressort de traction inoxydable Gleitführung Kunststoff Plastic guiding-glider Glossière synthétique Bürstendichtung Insulating brush Brosse isolante	X..02110 X..02212 X6002210 X6000133 X6000214 X6002306 X6002409 X0001103	1 1 1 1 1 1 2 1		
Rückwand Rear wall Paroi arrière	X..02221	2		
Rückwand Aufsetzblech Additional rear panel Paroi arrière additionnelle	X..02220	1		
Rolladen für Vorderwand bestehend aus: Roller shutter for the front wall consisting of: Volet roulant antérieur comprenant: Rolladenlamellen Roller shutter slats Lamelles des volets Griffblech Vorderwand Grip sheet front wall Tôle de préhension paroi antérieure Sockelblech Vorderwand Base sheet front wall Tôle de socle paroi antérieure Vierkantstopfen Square plug Bourrage carré Gummipuffer Rubber buffer for door Amortisseur en caoutchouc blanc pour battant Kunststoffgleitring Plastic slip-ring Boucle à glisser en plastique Spanplattenschraube Plexboard screw Vis pour aggloméré	X..02130 X6002333 X..02230 X..02231 X6000421 X4000209 X6000410 A4003014	1 1 1 1 4 6 28 28		

Anmerkung zu Artikelnummern:

Note concerning art.no.: / opmerking m.b.t. artikelnr.: / Remarque conc. num.d'articles:

silber = X63.....

quarzgrau = X60.....

dunkelgrau-metallic = X64.....

silver / zilver / argent foncé métallique X63.....

quartz grey / gris-quartz / antraciet grijs X60.....

dark grey metallic / donkergrijs metallic / gris foncé métallique X64.....

Benennung description désignation	Art.-Nr. item numb. No. ref.	Stück piece pièce	Maße/mm dimens./mm mesure/mm
Versteifung innen komplett Complete stiffening section Renfort intérieur complet	X6002121	1	
Rolladen für Deckel komplett bestehend aus: Complete roller shutter for cover consisting of Volet roulant supérieur complet comprenant:	X6002131	1	
Rolladenlamellen Slats for roller shutter Lames de volet	X6002303	22	
Kunststoffgleitring Øm 12 mm Plastic sliding ring diam. 12 mm Bague en plastique diam. 12 mm	X6000410	22	
Spanplattenschraube 5 x 50 mm Prestaboard screws 5 x 50 mm Vis pour aggloméré 5 x 50 mm	A4003014	22	
Schlossblech komplett bestehend aus: Complete lock sheet cover consisting of Tôle de serrure complet comprenant:	X...02136	1	
Schlossblech Deckel Lock sheet cover Tôle de serrure supérieure	X...02232	1	
Verriegelung komplett Complete locking Serrure complet	X6002138	1	
Gummipuffer Rubber buffer Amortisseur en caoutchouc	X4000208	1	
Abdeckung zu Übersetzungshebel Protection for transmission lever Recouvrement du levier de transmission	X6000237	1	
Schloss mit Zylinder Cylinder lock Serrure cylindrique	X6000239	1	
Vierkantstopfen Square plug Bourrage carré	X6000421	2	



Kleinteile-Päckchen / small parts packet / paquet de petites pièces

Steckschlüssel mit Griff Socket wrench 7mm Tournevis à embout spécial	X2000060	1	M7
Niroblechschraube, kurz Stainless steel screw, short Vis inoxydable, petite	A4002004	17	ø 4,8x13
Niroblechschraube, lang Stainless steel screw, long Vis inoxydable, longue	A4002007	4	ø 4,8x60
Flachrundschrabe Flat round head bolt Vis ronde à tête plate	A52001	22	M4x10
Beilagscheibe Washer Rondelle	A2000027	22	ø 4,3xØx0,8
Mutter Nut Ecou	A2000029	22	M4
Distanzteil Distance piece Pièce de distance	X6002411	2	
Umlenkrolle komplett Complete guide pulley Pouce complète	X6000137	1	32x54x46
Halter für Verriegelungsstift Locking pin holder Fixation pour tige de verrouillage	X6002225	2	45 x 30 x 7,5
Verriegelungsstift Locking pin Tige de verrouillage	X6000001	2	ø 6
Anschlag mit Feder komplett Complete spring stopper Ressort avec butoir en plastique complet	X6002132	2	330 lg
Anschlag mit Gummipuffer komplett Complete rubber buffer stopper Butoir avec amortisseurs en caoutchouc	X6000133	2	75x14x28
Dübel Dowel Cheville	A4005011	4	ø 8x100
Senkkopfschraube Screw Vis noyée	A4003013	4	ø 6x100
Vaseline	X5000323	1	



ⓓ **Zubehör für den StoreMax 190**

- ⓖⓑ *Optional accessory for StoreMax 190*
- ⓕ *Accessoire optionnel pour StoreMax 190*
- ⓃⓁ *Toebehoren voor StoreMax 190*



ohne Dekoration
without decoration
sans décoration

Regaleset inkl. 2 Regalsteher (Art.-Nr. 74020)
Shelf-bases incl. 2 shelf sections (order-no: 74020)
Jeu d'étagères comprenant 2 fonds + support
(No. commande: 74020)



Zwischenboden inkl. 8 Stützen, auch als 2-teiliges Regal verwendbar (Art.-Nr. 75020)
Intermediate floor incl. 8 supports, can also be used as a 2 part shelf (order-no: 75020)
Sol intermédiaire comprenant 8 fixations, peut aussi être utilisé comme 2 étagères (No. commande 75020)

ⓓ **Weitere Biohort-Produkte**

- ⓖⓑ *Further Biohort-products*
- ⓕ *Autres produits de Biohort*
- ⓃⓁ *Andere Biohort-producten*



Gerätehaus „AvantGarde“
Garden Shed „AvantGarde“
Abri de jardin „AvantGarde“
Berging „AvantGarde“



Gerätehaus „Europa“
Garden shed „Europa“
Abri de jardin « Europa »
Berging „Europa“



WoodStock



FreizeitBox
LeisureTime Box
Coffre de jardin
HobbyBox

Qualitätskontrolle / Quality-Control / Contrôle-Qualité

Kontrollnummer:
Inspection-number:
Contrôle-Qualité:

Bei Reklamationen bitte anführen: Kontrollnummer und Artikelnummer des reklamierten Teils.
In case of complaint please indicate the inspection number and the number of the item, which is the subject of the complaint.
Pour toutes réclamations: prière de joindre le numéro de contrôle et le numéro d'article de la pièces litigieuse.

Biohort Gartengeräte GmbH
PürNSTein 43, A-4120 Neufelden
Tel.: +43-7282-7788-0, Fax: +43-7282-7788-190
E-Mail: office@biohort.at
www.biohort.at