

# Aufbauanleitung Freizeitbox

## Größe 100 / 130 / 160<sup>HIGH</sup> / 180

- ⓐ **assembly instruction** for leisure time box size 100 / 130 / 160<sup>HIGH</sup> / 180
- ⓑ **instruction de montage** du coffre de jardin taille 100 / 130 / 160<sup>HIGH</sup> / 180
- Ⓒ **Montage-instructies** voor hobbybox grootte 100 / 130 / 160<sup>HIGH</sup> / 180
- Ⓓ **Istruzioni per l'assemblaggio** Baule da esterno misura 100 / 130 / 160<sup>HIGH</sup> / 180
- Ⓔ **Instrucciones de montaje del arcón de ocio** tamaños 100 / 130 / 160<sup>HIGH</sup> / 180

Ihre Zufriedenheit ist uns wichtig!  
[www.biohort.com/garantieschein](http://www.biohort.com/garantieschein)



Deckelnetz als Zubehör erhältlich



101 x 46 x 61 cm



134 x 62 x 71 cm



160 x 79 x 83 cm



181 x 79 x 71 cm



(GB)

#### ACHTUNG:

1. Einige Blechteile können scharfkantig sein! Wegen Verletzungsgefahr empfehlen wir daher die Verwendung von Arbeitshandschuhen für den Zusammenbau und für die Reinigung der Box.
2. Ziehen Sie bitte die Schraubenmuttern erst am Ende der Montage fest, wenn die Box auf einem ebenen Untergrund steht.

#### ATTENTION:

1. Some pieces can contain sharp edges! In order to avoid injuries please wear work gloves when assembling or maintaining the box.
2. Do not tighten the nuts before having finished the assembly of the box. Before tightening put the box on an even ground.

(F)

#### ATTENTION:

1. Certaines tôles peuvent présenter des arêtes coupantes! Nous vous recommandons de porter des gants de travail pour éviter toutes blessures lors du montage et du nettoyage du coffre de jardin.
2. Ne serrez à fond les écrous et les vis qu'à la fin du montage quand le coffre repose sur un sol plat.

#### HINWEISE ZUM ZUSAMMENBAU:

- Die vorliegende Anleitung zeigt den Zusammenbau einer Freizeitbox der Größe 130 in der Farbe silbermetallic. Die Anleitung gilt sinngemäß auch für die Größen 100, 160 und 180 als auch für die Farben weiß, dunkelgrün und dunkelgrau-metallic.
- Die Stücklisten für die jeweilige Größe finden Sie auf den Seiten 4, 5 und 6.
- Für das Festziehen der Muttern liegt ein Steckschlüssel mit Griff bei.

#### ASSEMBLY NOTES:

- The present instruction shows the assembly of a leisure time box size 130, color silver metallic. This instruction is accordingly valid for the size 100, 160 and 180 as well as for the colors white, dark green, dark grey metallic.
- A part list for all sizes please find in pages 4, 5 and 6.
- For tightening the nuts we have enclosed a nut driver with plastic handle for your convenience.

#### REMARQUES CONCERNANT LE MONTAGE:

- Cette instruction de montage décrit l'assemblage d'un coffre de jardin de taille 130 et de couleur argent-métallique. Cette instruction de montage est valable aussi par analogie pour les tailles 100, 160 et 180 et les autres couleurs standard – blanc et vert foncé.
- Vous trouverez un inventaire des pièces pour chaque taille aux pages 4, 5 et 6.
- Pour le serrage des écrous, nous joignons une clé à manche.

#### PFLEGE UND WARTUNG:

- Ölen Sie bitte das Schloss und die Scharniere jährlich.
- Lagern Sie bitte keinen aggressiven Chemikalien in der Box – Korrosionsgefahr!
- Sonnenmilch und andere Cremes mit Wasser und Seife entfernen - KEINE scheuernden Reinigungsmittel verwenden!

#### CARE & MAINTENANCE:

- Lubricate the lock and the hinges once a year.
- Don't store aggressive chemicals in the box – danger of corrosion!
- Clean the box only with water and soap.

#### ENTRETIEN:

- Graissez la serrure et les charnières chaque année
- Ne stockez pas de produits chimiques dans votre coffre de jardin – risque de corrosion!
- Pour retirer les substances grasses, utiliser de l'eau avec du liquide vaisselle et surtout ne pas utiliser de produits abrasifs.

(NL)

#### OPGELET:

1. Sommige stukken kunnen scherpe kanten hebben. Wij raden u daarom aan om bij de montage en het reinigen van de Hobbybox handschoenen te dragen om verwondingen te voorkomen.
2. Span de bouten en moeren pas aan het einde van de montage aan. Plaats de Hobbybox op een vlakke ondergrond alvorens alles aan te spannen.

(I)

#### ATTENZIONE:

1. Alcune parti in lamiera possono avere spigoli taglienti! A causa del pericolo di lesioni consigliamo di utilizzare guanti da lavoro per l'assemblaggio e la pulizia del baule.
2. Si consiglia di serrare i dadi soltanto alla fine del montaggio, quando il baule sarà appoggiato su una superficie piana.

(ES)

#### ATENCIÓN:

1. Algunas piezas de la lámina de chapa pueden estar afiladas. Con el fin de evitar posibles lesiones al montar y limpiar el arcón, le recomendamos que use guantes de trabajo.
2. Apriete las tuercas al final del montaje cuando el arcón se encuentre sobre una superficie plana.

#### OPMERKINGEN OVER DE MONTAGE:

- Deze handleiding toont de montage van een Hobbybox 130 zilver metallic
- Deze handleiding is eveneens geldig voor de maten 100,160 en 180 en de standaardkleuren wit, donkergroen en donkergrijs metallic.
- U vindt een volledige lijst van de onderdelen voor elke grootte op Pag 4, 5 en 6.
- Voor het aandraaien van de moeren is een dopsleutel bijgevoegd

#### AVVERTENZE SULL'ASSEMBLAGGIO:

- Queste istruzioni si riferiscono all'assemblaggio di un baule da esterno di misura 130 nel colore argento metallizzato. Le istruzioni sono valide anche per le misure 100,160 e 180, nonché per i colori bianco, verde scuro e grigio scuro metallizzato.
- L'elenco dei pezzi per le rispettive misure si trova alle pagine 4, 5 e 6.
- Per serrare i dadi utilizzare la chiave a tubo con maniglia in dotazione.

#### NOTAS PARA EL MONTAJE:

- Estas instrucciones describen el montaje de un arcón de ocio de tamaño 130 de color plata metalizada. Sin embargo también son válidas para los tamaños 100,160 y 180, así como para los colores blanco, verde oscuro y gris oscuro metalizado
- Encontrará la lista de las piezas necesarias para todos los tamaños en las páginas 4,5 y 6.
- Para apretar las tuercas hemos incluido una llave tubular con mango.

#### ONDERHOUD:

- Ieder jaar slot en scharnieren oliën.
- Bewaar geen chemische producten in de Hobbybox – Corrosie gevaar.
- Zonnecrème en andere crèmes met water en glazenreiniger verwijderen- GEEN schurende reinigingsmiddelen gebruiken!

#### PULIZIA E MANUTENZIONE:

- Lubrificare la serratura e le cerniere una volta all'anno.
- Non conservare sostanze chimiche aggressive nel baule, pericolo di corrosione!
- Pulire il baule solo con acqua e un detersivo domestico delicato.

#### CUIDADO Y MANTENIMIENTO:

- Aplique aceite en la cerradura y en las bisagras una vez al año
- No deposite productos químicos agresivos en el arcón: ¡peligro de corrosión!
- Limpie el arcón solo con agua y productos de limpieza no corrosivos.

# Stückliste „Freizeitbox“ 100 / 130 / 160<sup>HIGH</sup> / 180

part list for Leisure time Box | liste des pièces du coffre de jardin | stuklijst voor hobbybox |  
Elenco pezzi "baule da esterno" | Lista de piezas de arcón de ocio

## Anmerkung zu Artikelnummern:

Note concerning art.no.: / opmerking m.b.t. artikelnr.: / Remarque conc. num.d'articles: / Nota sui codici articolo: / Información para referencias:

**dunkelgrau-metallic = X 24....**

dark grey metallic/donkergrijs metallic/ gris foncé métallique  
grigio scuro metallizzato / gris oscuro metalizado

**weiss = X 27.....**

white/wit/blanc  
Bianco / blanco

**silber- met.= X 29....**

silver/zilver/argent foncé métallique  
argento / plata metalizada

**quarzgrau-metallic = X 25....**

metallic quartz grey/kwartzgrijs metallic/gris foncé métallique  
gris cuarzo metalizado/ grigio quarzo metallizzato

**bronze-metallic = X 21....**

bronze metallic/ bronze métallique/brons-metallic/  
bronce metalizado/bronceo metallizzato

| Benennung<br>Description   Désignation  <br>Benaming   Denominazione  <br>Denominación   | Größe 100<br>size taille grootte<br>misura tamaño |                                     | Größe 130<br>size taille grootte<br>misura tamaño |                                     | Größe 160 <sup>HIGH</sup><br>size taille grootte<br>misura tamaño |                                     | Größe 180<br>size taille grootte<br>misura tamaño |                                     |
|--|---|-------------------------------------|---|-------------------------------------|---|-------------------------------------|---|-------------------------------------|
|  | Art.-Nr.<br>Article No.<br>N° article<br>Art.Nr.  | Stück<br>Quantity<br>Pièce<br>Stuks | Art.-Nr.<br>Article No.<br>N° article<br>Art.Nr.  | Stück<br>Quantity<br>Pièce<br>Stuks | Art.-Nr.<br>Article No.<br>N° article<br>Art.Nr.                  | Stück<br>Quantity<br>Pièce<br>Stuks | Art.-Nr.<br>Article No.<br>N° article<br>Art.Nr.  | Stück<br>Quantity<br>Pièce<br>Stuks |
| <b>Vorderwand</b><br>Front panel<br>Paroi frontale<br>voorwand<br>Parete anteriore<br>Panel frontal  | X..00107  | 1                                   | X..00307  | 1                                   | X..00707  | 1                                   | X..00807  | 1                                   |
| <b>Rückwand</b><br>Back panel<br>Paroi arrière<br>achterwand<br>Parete posteriore<br>Panel posterior   | X..00108  | 1                                   | X..00308  | 1                                   | X..00708  | 1                                   | X..00808  | 1                                   |
| <b>Seitenwand LI/RE</b><br>Side panel<br>Paroi latérale<br>zijwand<br>Parete laterale sx / dx<br>Panel lateral                                       | X..00110  | 2                                   | X..00310  | 2                                   | X..00710  | 2                                   | X..00810  | 2                                   |
| <b>Deckel komplett</b><br>Cover<br>Couvercle<br>deksel<br>Coperchio completo<br>Cubierta   | X..00100  | 1                                   | X..00300  | 1                                   | X..00700  | 1                                   | X..00800  | 1                                   |
| <b>Bodenblech</b><br>Bottom plate<br>Tôle de fond<br>bodemplaat<br>Lamiera per<br>pavimento<br>Placa de fondo  | X2900118  | 1                                   | X2900318  | 1                                   | X2900718  | 1                                   | X2900818  | 1                                   |
| <b>Eckwinkel</b><br>Corner plate<br>Cornière<br>hoekprofiel<br>Angolare<br>Placa de ángulo   | X..00123  | 4                                   | X..00323  | 4                                   | X..00723  | 4                                   | X..00323  | 4                                   |
| <b>Verriegelung kpl.</b><br>Locking mechanism<br>Système de<br>verrouillage<br>vergrendeling compleet<br>Serratura compl.<br>Mecanismo de<br>bloqueo | X2700125  | 1                                   | X2700325  | 1                                   | X2700725  | 1                                   | X2700825  | 1                                   |
| <b>Gasdruckfeder</b><br>Gas spring<br>Vérin<br>gasveer<br>Pistone a gas<br>Resorte de gas  | X3000224  | 1                                   | X2700229  | 1                                   | X2700229  | 2                                   | X2700229  | 2                                   |
| <b>Steckschlüssel</b><br>socket wrench<br>Tournevis à embout spécial<br>dopsleutel<br>Chiave a tubo<br>Llave tubular                                 | X2000060  | 1                                   | X2000060  | 1                                   | X2000060  | 1                                   | X2000060  | 1                                   |
| <b>Konsole links</b><br>Left bracket<br>Support de vérin gauche<br>console links<br>Consolle sinistra<br>Escuadra izquierda                          |   |                                     |   |                                     | X2900727  | 1                                   | X2900827  | 1                                   |
| <b>Konsole rechts</b><br>Right bracket<br>Support de vérin droit<br>console rechts<br>Consolle destra<br>Escuadra derecha                            | X2900126  | 1                                   | X2900328  | 1                                   | X2900728  | 1                                   | X2900328  | 1                                   |

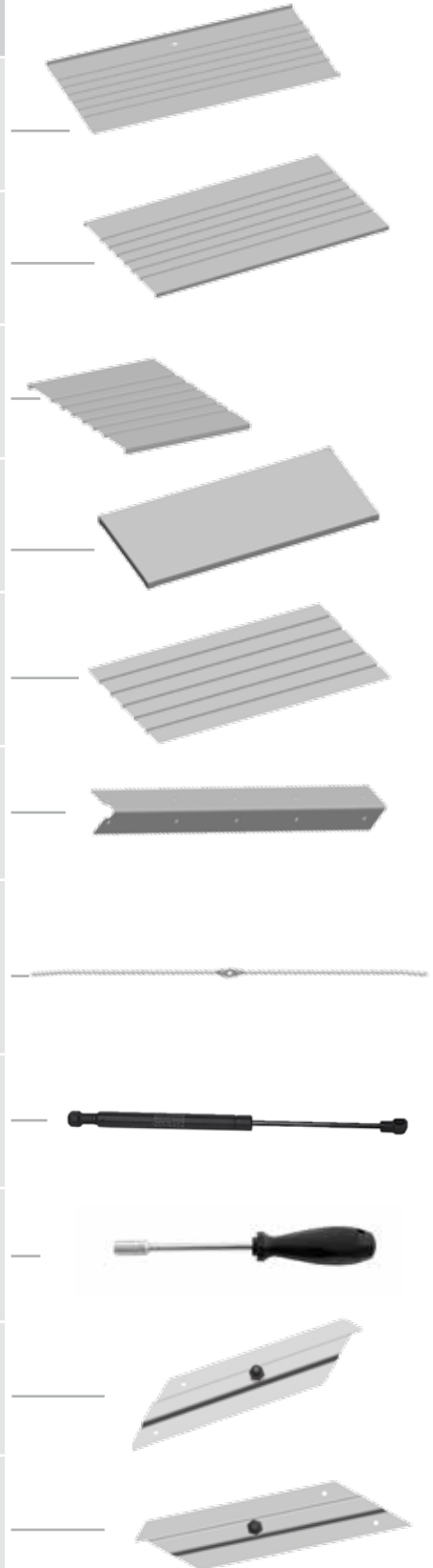

|  | Größe 100<br>size taille grootte<br>misura tamaño |   | Größe 130<br>size taille grootte<br>misura tamaño |   | Größe 160 <sup>HIGH</sup><br>size taille grootte<br>misura tamaño |   | Größe 180<br>size taille grootte<br>misura tamaño |   |
|--|---|---|---|---|---|---|---|---|
| <b>Scharnierversteifung LI/RE</b><br>hinge stiffener left/right<br>Renfort de charnière<br>gauche et droit<br>scharnierversteving li/re<br>Rinforzo cerniera SX/DX<br>Refuerzo de la bisagra<br>izda./ dcha. |   |   | X2700337  | 2 | X2700337  | 2 | X2700337  | 2 |
| <b>Scharnierversteifung LINKS</b><br>hinge stiffener left<br>Renfort de charnière gauche<br>scharnierversteving links<br>Rinforzo cerniera SINISTRA<br>Refuerzo de la bisagra izda.                          | X2700137  | 1 |   |   |   |   |   |   |
| <b>Scharnierversteifung RECHTS</b><br>hinge stiffener right<br>Renfort de charnière droit<br>scharnierversteving rechts<br>Rinforzo cerniera DESTRA<br>Refuerzo de la bisagra dcha.                          | X2700138  | 1 |   |   |   |   |   |   |
| <b>Schraubenpaket neutral</b><br>Screw package<br>Paquet de vis<br>schroevenpakket<br>Pacchetti viti neutro<br>Paquete de tornillos  | X2700150  | 1 | X2700350  | 1 | X2700850  | 1 | X2700850  | 1 |
| <b>Kantenschutz-Set</b><br>Edge protector set<br>Jeu Protègecoin<br>hoekbescherming set<br>Kit paraspigoli<br>Set de protección de esquinas  | X..00151  | 1 | X..00151  | 1 | X..00151  | 1 | X..00151  | 1 |
| <b>Griffschloß</b><br>Twist handle cylinder lock<br>Serrure à poignée<br>draaigreep cilinder slot<br>Serratura con maniglia<br>Cerradura con manecilla   | X2000012  | 1 | X2000012  | 1 | X2000012  | 1 | X2000012  | 1 |







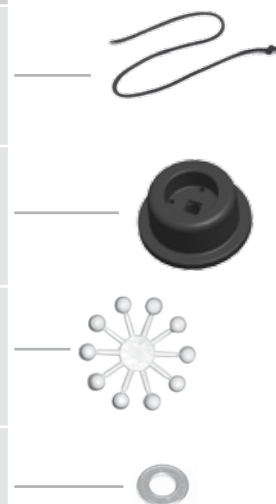

## Schraubenpaket-Stückliste für "Freizeitbox" Größe 100/130/160<sup>HIGH</sup>/180

part list screw-package for Leisure time Box | paquet de vis du coffre de jardin | stuklijst schroevenpakket voor hobbybox | Elenco pezzi del pacchetto viti per il "baule da esterno" | Lista de piezas del paquete de tornillos para el arcón de ocio

|  | Größe 100<br>size taille grootte<br>misura tamaño |                                     | Größe 130<br>size taille grootte<br>misura tamaño |                                     | Größe 160 <sup>HIGH</sup> / 180<br>size taille grootte<br>misura tamaño |                                     |
|--|---|-------------------------------------|---|-------------------------------------|---|-------------------------------------|
| <b>Benennung</b><br>Description   Désignation   Benaming<br>Denominazione   Denominación   | Art.-Nr.<br>Article No.<br>N° article<br>Art.Nr.  | Stück<br>Quantity<br>Pièce<br>Stuks | Art.-Nr.<br>Article No.<br>N° article<br>Art.Nr.  | Stück<br>Quantity<br>Pièce<br>Stuks | Art.-Nr.<br>Article No.<br>N° article<br>Art.Nr.                        | Stück<br>Quantity<br>Pièce<br>Stuks |
| <b>Seil mit Knoten</b><br>Cord with knot<br>Ficelle avec nœud<br>touw met knoop<br>Corda con nodo<br>Cordel con nudos                              | X2700135  | 1                                   | X2700335  | 1                                   | X2700835  | 1                                   |
| <b>Fuß für Freizeitbox</b><br>Plastic foot<br>Pied pour coffre de jardin<br>plastic voetje<br>Piede per baule da esterno<br>Pie para arcón de ocio | X2700311  | 4                                   | X2700311  | 4                                   | X2700311  | 6                                   |
| <b>Abdeckkappen</b><br>Cover cap<br>Capuchon en plastique<br>witte plastic afdekkapjes<br>Cappucci coprivite<br>Fundas                             | X2700217  | 40                                  | X2700217  | 50                                  | X2700217  | 70                                  |
| <b>Beilagscheibe 4,3x9 NIRO</b><br>Washer<br>Rondelle 4,3x9 inox<br>ring 4,3x9<br>Rondella 4,3x9 INOX<br>Arandela 4,3x9 acero inoxidable           | A2000027  | 50                                  | A2000027  | 60                                  | A2000027  | 75                                  |



|  | Größe 100  |                                     | Größe 130  |                                     | Größe 160 <sup>HIGH</sup> / 180                  |                                     |   |
|--|--|-------------------------------------|--|-------------------------------------|--|-------------------------------------|---|
|  | size taille grootte<br>misura tamaño             |                                     | size taille grootte<br>misura tamaño             |                                     | size taille grootte<br>misura tamaño             |                                     |   |
| <b>Benennung</b><br>Description   Désignation   Benaming<br>Denominazione   Denominación   | Art.-Nr.<br>Article No.<br>N° article<br>Art.Nr. | Stück<br>Quantity<br>Pièce<br>Stuks | Art.-Nr.<br>Article No.<br>N° article<br>Art.Nr. | Stück<br>Quantity<br>Pièce<br>Stuks | Art.-Nr.<br>Article No.<br>N° article<br>Art.Nr. | Stück<br>Quantity<br>Pièce<br>Stuks |   |
| <b>Mutter M4 NIRO</b><br>Nut<br>Ecrou M4 inox<br>moer M4<br>Dado M4 INOX<br>Tuerca M4 acero inoxidable   | A2000029   | 50                                  | A2000029   | 50                                  | A2000029   | 50                                  |    |
| <b>Flachrundschraube 4x10 NIRO</b><br>Mushroom head bolt<br>Vis à tête ronde 4x10 inox<br>slotbout 4x10<br>Vite con testa ronda 4x10 INOX<br>Tornillo de cabeza redonda 4x10<br>acero inox             | A52001   | 45                                  | A52001   | 55                                  | A52001   | 70                                  |    |
| <b>Flachrundschraube 4x18 NIRO</b><br>Mushroom head bolt<br>Vis à tête ronde 4x18 inox<br>slotbout 4x18<br>Vite con testa ronda 4x18 INOX<br>Tornillo de cabeza redonda 4x18<br>acero inox             | A52003   | 5                                   | A52003   | 5                                   | A52003   | 7                                   |    |
| <b>Universalschraube 6x8</b><br>universal screw<br>Vis cylindrique à fente<br>cilinderkopschroef met gleuf<br>Vite a testa cilindrica a intaglio<br>Tornillo de cabeza cilíndrica con ranura           | A4001002   | 3                                   | A4001002   | 3                                   | A4001002   | 3                                   |    |
| <b>Gummipuffer</b><br>Rubber buffer<br>Bouchon en plastique<br>rubberen stoppen<br>Tampone in gomma<br>Tope de goma  | X2700312   | 2                                   | X2700312   | 3                                   | X2700312   | 4                                   |    |
| <b>Kugelbolzen mit Beilagscheibe M8</b><br>Ball head with washer<br>Boulon à tête ronde mettre rondelle M8<br>kogelbouten met ring M8<br>Perno sferico a rondella M8<br>Perno esférico con arandela M8 | X2700227   | 1                                   | X2700227   | 1                                   | X2700227   | 2                                   |  |

# Zusammenbauschritte – bitte Reihenfolge einhalten!

Assembly sequence – please obey the order!

Plan de construction-respectez l'ordre des séquences de montage!

Montage plan - volgendo anhouden!

Fasi di assemblaggio – attenersi alla sequenza!

Pasos para el montaje: siga este orden!

**1** Befestigen Sie die beiden Eckwinkel **A** an der Rückwand **B**. Die oberste Schraubverbindung lassen Sie vorerst aus. (Dort wird später der Kantenschutz mitverschraubt)

**GB** Fix both corner plates **A** to the back panel **B**. Leave out the upper bolt connection for the time being (in this step the edge protector will be mounted later on).

**F** Fixez les 2 cornières **A** sur la paroi arrière **B**. Laissez encore de côté pour l'instant la fixation supérieure.

**NL** Bevestig beide hoekplaten **A** aan de achterwand **B**. Wacht nog met het bevestigen van de bovenste bouten en moeren.

**I** Fissare i due angolari **A** sulla parete posteriore **B**. Per il momento non considerare il collegamento a vite più in alto. (In seguito qui verrà avvitato il paraspiogli)

**ES** Fije las dos placas de ángulo **A** en el panel posterior **B**. La fijación superior se efectuará más adelante. (En este paso se atornillará la protección de las esquinas.)

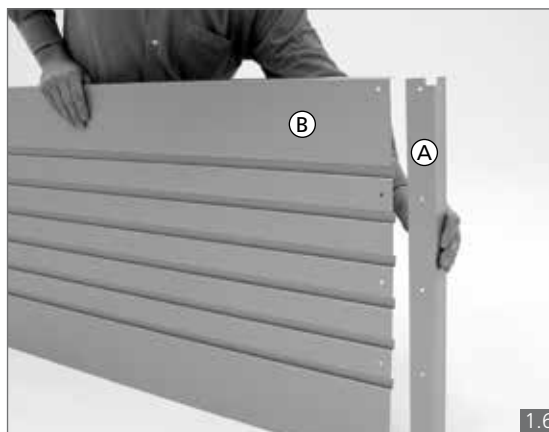
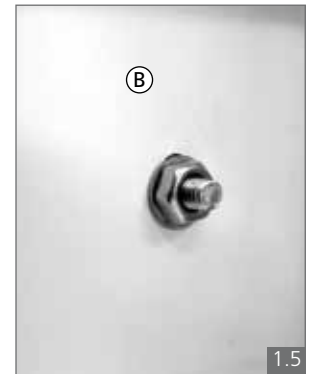
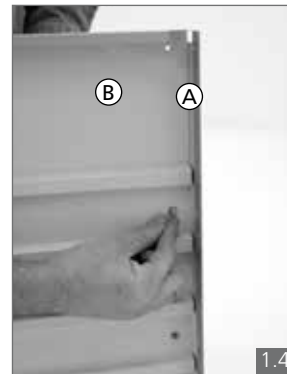
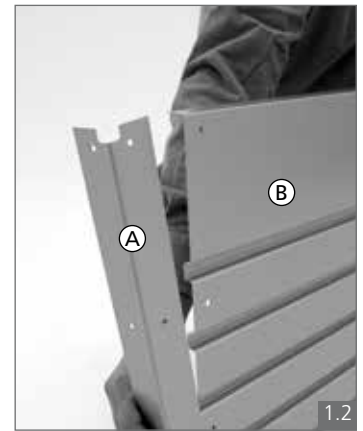
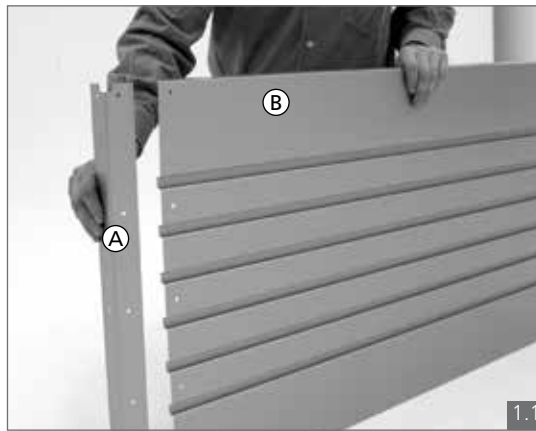

Achtung | Attention | Attention | Opgelet | Attenzione | Atención

## Prinzip Schraubverbindung

Bolt connection principle  
Principe de fixation à vis  
Principe schroefverbinding  
Principio di fissaggio  
Modo de atornillar

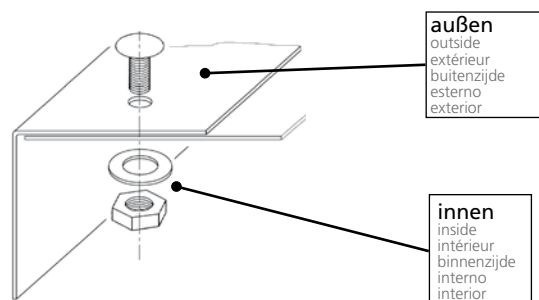



## 2. Verbinden Sie nun die beiden Seitenwände © mit der Rückwand ʙ.

ʙ Connect both side panels © with with the back panel ʙ.

F Raccordez maintenant les 2 parois latérales © avec la paroi arrière ʙ.

NL Verbind de beide zijwanden © met de achterwand ʙ.

I Collegare le due pareti laterali © con la parete posteriore ʙ.

ES Una los dos paneles laterales © con el panel posterior ʙ.

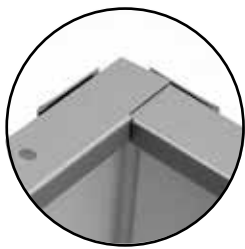
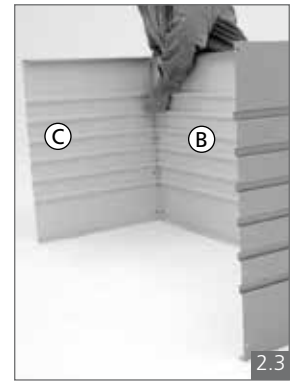
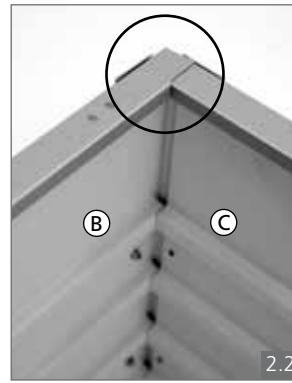
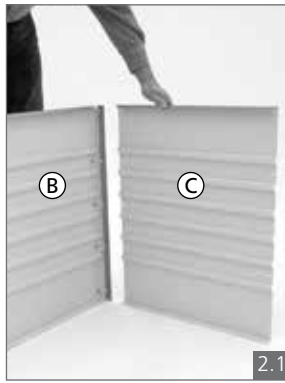

Die Seitenwand © wird unter der Rückwand ʙ positioniert.

The side panel © is placed underneath the back panel ʙ .

La paroi latérale © est dessous La paroi arrière ʙ positionnée

De zijwand © wordt tegen de achterwand ʙ geplaatst.

La parete laterale © va posizionata sotto la parete posteriore ʙ.

El panel lateral © se coloca por debajo del panel posterior ʙ.

## 3. Legen Sie das Bodenblech ʄ ein.

ʙ Put in the bottom plate ʄ.

F Mettez la tôle de fond ʄ.

NL Plaats de bodemplaat ʄ.

I Inserire il pavimento ʄ.

ES Introduzca la placa de fondo ʄ.

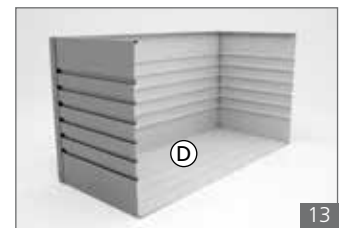
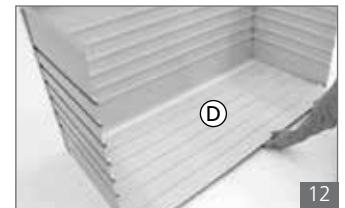

## 4. Bringen Sie die restlichen beiden Eckwinkel ʀ an der Vorderwand ʑ an.

ʙ Attach both remaining corner plates ʀ to the front panel ʑ.

F Attachez les 2 cornières ʀ à la paroi de devant ʑ.

NL Bevestig de 2 overgebleven hoekprofielen ʀ aan de voorwand ʑ.

I Applicare gli altri due angolari ʀ sulla parete anteriore ʑ.

ES Fije las dos placas de ángulo ʀ restantes en el panel frontal ʑ.

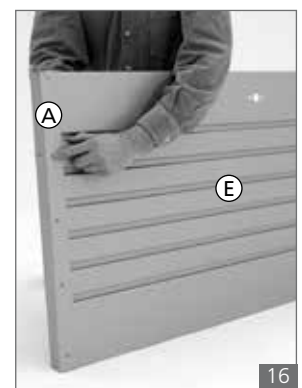
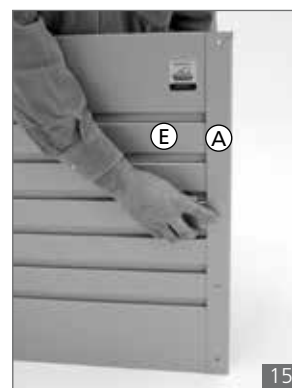
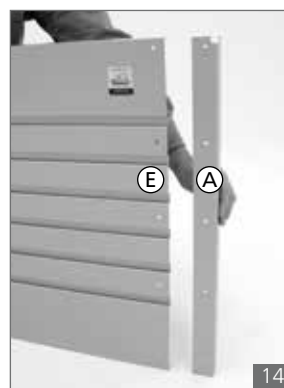



## 5. Verbinden Sie die Vorderwand E mit den Seitenwänden C.

- (GB) Assemble the front panel (E) with the side panels (C).
- (F) Raccordez la paroi de devant (E) avec les parois latérales (C).
- (NL) Verbind de voorwand (E) met de zijwanden (C).
- (I) Collegare la parete anteriore (E) con le pareti laterali (C).
- (ES) Una el panel frontal (E) con los paneles laterales (C).

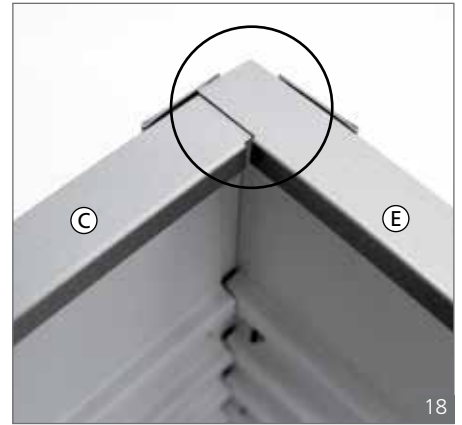
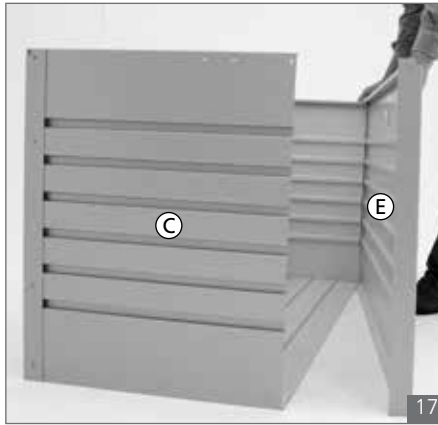

Die Seitenwände C wird unter der Vorderwand E positioniert.

The side panel (C) is placed underneath the front panel (E).

La paroi latérale (C) est dessous La paroi de devant (E) positionnée

De zijwand (C) wordt tegen de voorwand (E) geplaatst.

La parete laterale (C) va posizionata sotto la parete anteriore (E).

El panel lateral (C) se coloca por debajo el panel frontal (E).

## 6. Montieren Sie die vier Kunststoff-Füßchen bodenseitig mit den 4 langen Schrauben (M4x18) und verschrauben Sie diese gemeinsam mit dem Bodenblech D.

**Nur für die Größe 130:** Das Bodenblech D verschrauben Sie zusätzlich an der Vorder- und Rückwand mit je einer kurzen Schraube (M4x10) / Scheibe / Mutter (Foto Nr. 21).

- (GB) Mount 4 plastic feet together with the bottom plate (D) by using the 4 long bolts.
- ☞ For size 130 only: **Additionally connect the bottom plate (D) with the front panel (E) and the back panel with short bolts/washers/nuts (picture 21).**
- (F) Montez les 4 pieds en plastique avec les 4 longues vis sur la tôle de fond (D).
- ☞ Seulement pour les tailles 130: **Vissez la tôle de fond (D) aux parois frontale et arrière à l'aide d'une petite vis (photo 21).**
- (NL) Monteer de 4 plastic voetjes met de lange bouten op de bodemplaat (D).
- ☞ Alleen voor grootte 130: **de bodemplaat monteert u vervolgens aan de voor- en achterwand met een kleine korte bout (M4x10) (Fotonr. 21)**
- (I) Montare i quattro piedini in plastica al pavimento con le 4 viti lunghe (M4x18) e avitarle insieme al pavimento (D).
- ☞ Solo per la misura 130: **Avvitare il pavimento (D) anche alla parete anteriore e alla parete posteriore con una vite corta (M4x10) per ciascuna (foto n. 21).**
- (ES) Monte los cuatro pies de plástico con los 4 tornillos largos (M4 x 18) con la placa de fondo (D).
- ☞ Solo para el tamaño 130: **atornille la placa de fondo (D) en el panel frontal y en el posterior con un tornillo corto (M4x10), una arandela y una tuerca en cada uno (fotografía 21).**



## 6A. Nur für Freizeitbox Größe 160 und 180 :

For size 160 and 180 only: / Seulement pour la taille 160 et 180: Alleen voor grootte 160 en 180: / Solo per il baule da esterno misura 160 e 180: / Solo para el arcón de ocio de tamaño 160 y 180:

Montieren Sie zusätzlich je ein Kunststoff-Füßchen bodenseitig an der Vorder- und Rückwand (mittig), womit auch das Bodenblech ① mitverschraubt wird. Zusätzlich wird das Bodenblech ① mit einer kurzen Schraube (M4x10) an der Seitenwand ② verschraubt.



- ① Additionally one plastic foot has to be fixed at the bottom side to the front panel and to the back panel; by this also the bottom plate ① is connected. The bottom plate also has to be connected to the side panel with a short bolt.

- ② Montez en plus un petit pied en plastique de chaque côté, au bas de la paroi frontale et arrière (au milieu) et fixez-les à la tôle de fond ①. La tôle de fond ① sera fixée sur la paroi latérale ② à l'aide d'une vis courte (M4\*10).

- ③ Monteer extra plastic voetjes aan de onderkant (in het midden) van de voor- en achterwand die eveneens met de bodemplaat bevestigd worden. Vervolgens wordt de bodemplaat met een korte bout aan de zijwand vastgeschroefd.

- ④ Montare anche un piedino in plastica sulla parte rivolta verso il pavimento della parete anteriore e posteriore (al centro), avvitando così anche il pavimento ①. Quindi avvitare il pavimento ① con una vite corta (M4x10) con la parete laterale ②.

- ⑤ De manera adicional monte un pie de plástico en el panel frontal y en el posterior (centrado) y atornille también la placa de fondo ①. Fije la placa de fondo ① con un tornillo corto (M4 x 10) en el panel lateral ②.

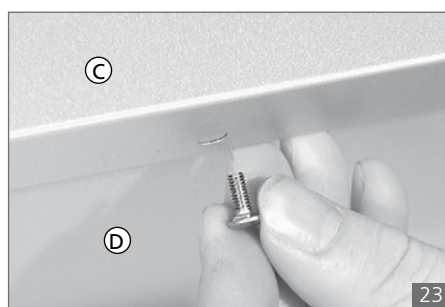

## 7. An der Vorderseite montieren Sie die Kantschützer mit dem Loch für die Schloßstange im Seitenwandblech. An der Rückseite verschrauben Sie die Kantschützer mit den Scharnierversteifungen ③ mit.

- ① At the front panel take the protectors with the additional hole for the lock rod, at the back panel the edge protectors ③ with the hinge stiffeners.

- ② A l'avant prenez le protège-coin avec le trou supplémentaire pour la tige de verrouillage. A l'arrière, fixer le protège-coin et le renfort de charnière ③.

- ③ Neem de hoekbeschermer met de extra opening voor de vergrendelingsstang. Plaats de hoekbeschermer aan de achterkant (met enkel 2 gaten voor de bouten).

- ④ Sulla parete anteriore montare i paraspigoli con il foro per l'asta della serratura sulla parete laterale. Sulla parete posteriore avvitare il paraspigoli con il rinforzo cerniera ③.

- ⑤ En la parte anterior monte las protecciones de esquinas con el agujero adicional para la varilla de la cerradura en la lámina de chapa del panel lateral. En la parte posterior atornille las protecciones de esquinas con los refuerzos de la bisagra ③.

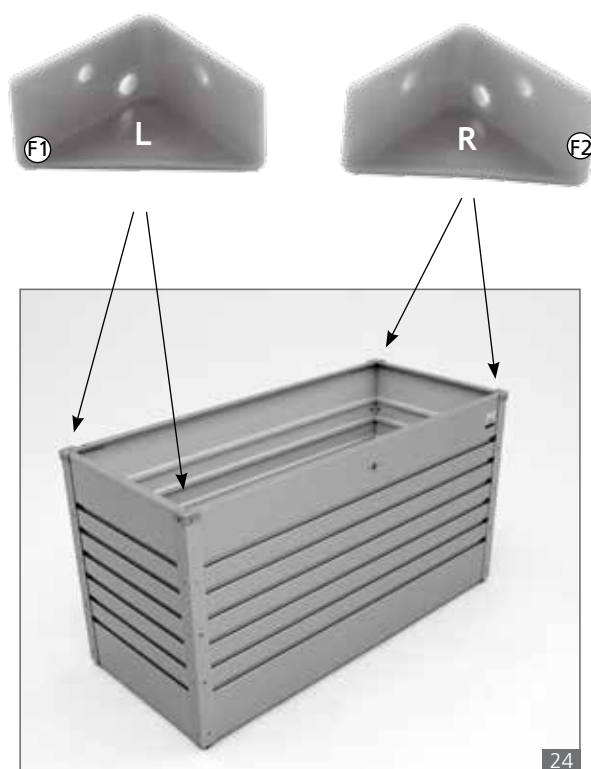

## vorne

front / devant / voor / davanti / delante

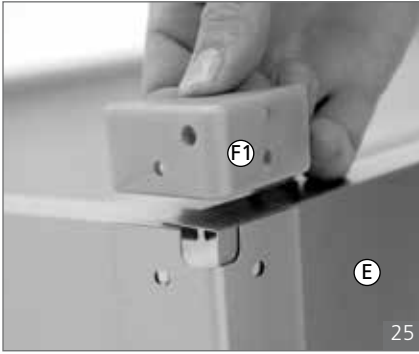

25

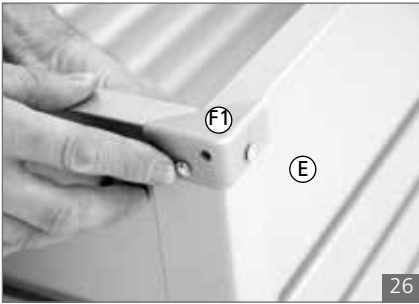

26

## hinten

rear / derrière / achter / dietro / detrás

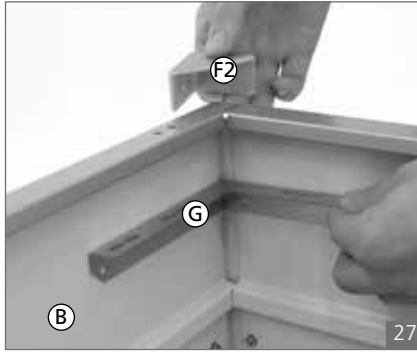

27

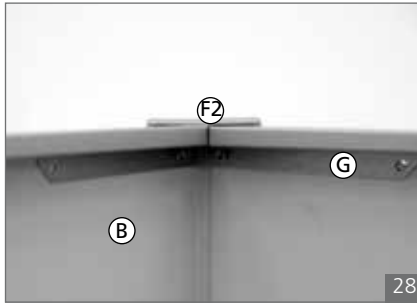

28

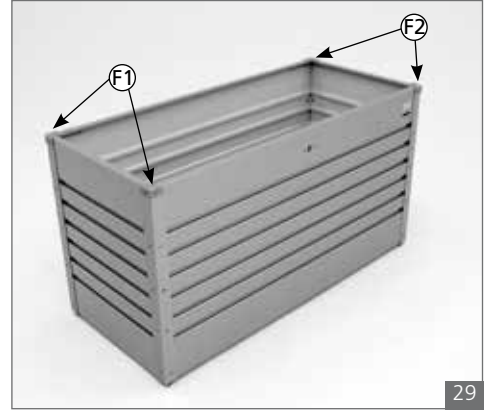

29

## 8. Montieren Sie das Schloss und den Verriegelungsmechanismus wie dargestellt.

(GB) Install the lock and the locking mechanism as shown.

(F) Montez la serrure et le dispositif de verrouillage

(NL) Monteer het slot en het vergrendelings mechanisme

(I) Montare la serratura e il meccanismo di chiusura come in figura.

(ES) Monte la cerradura y el mecanismo de bloqueo tal como se muestra en las fotografías.



30



31



32



33

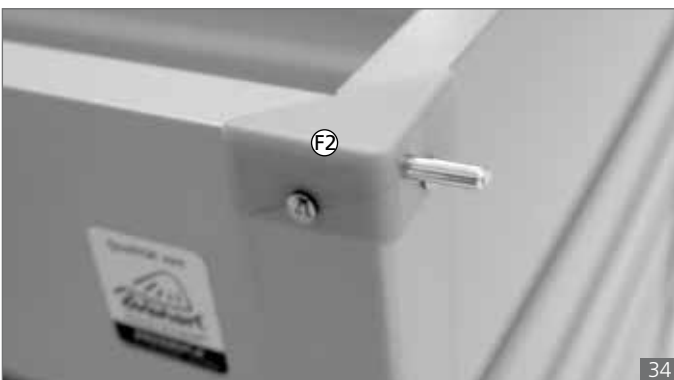

34



35

**9.** Befestigen Sie die Konsole mit der Gasdruckfeder an der rechten Seitenwand.  
Die beiden produktionsbedingten Löcher an der linken Seitenwand (Bild 39) verschließen Sie mit je einer Schraube/Scheibe/Mutter. (Bei der Freizeitbox Größe 160 und 180 montieren Sie auch auf der linken Seite die Konsole mit der Gasdruckfeder).

**(GB)** Fix the bracket with the gas spring to the right side panel. Close the opposite 2 holes at the left panel (picture 39) with bolts/washers/nuts. (For Size 160 and 180 only: Mount the bracket with the gas spring on the opposite side too.)

**(F)** Fixez le support du vérin sur la paroi latérale droite. Obtenez les 2 trous de la paroi latérale gauche (photo 39) avec vis/rondelle/écrou. (Seulement pour la taille 160 et 180: Montez en plus, un support du vérin sur le côté opposé.)

**(NL)** Bevestig de gasveer op de rechter zijwand. Sluit de 2 gaten in de linker zijwand (foto 39) af met bout/ring/moer. (Alleen voor grootte 160 en 180: Plaats vervolgens de gasveer op de tegenoverliggende zijkant)

**(I)** Fissare la consolle del pistone a gas sulla parete laterale destra. Chiudere i due fori sulla parete laterale sinistra, presenti per motivi di produzione (immagine 39) con una vite/rondella/dado ciascuno. (Per il baule da esterno misura 160 e 180 montare il consolle del pistone a gas anche sul lato opposto)



36

Fije la escuadra del resorte de gas en el panel lateral derecho. Cierre los dos agujeros en el panel lateral izquierdo con un tornillo / arandela / tuerca. (Solo para el tamaño 160 y 180: monte también el escuadra del resorte de gas en el lado opuesto.)

**(ES)**

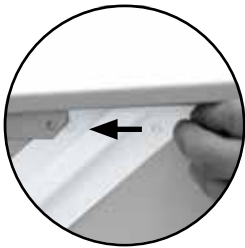

=

**Die Konsole wird zwischen Seitenwand und Scharnierversteifung angebracht.**

The bracket is placed between the side wall and the hinge stiffener.

La consolle est placée entre la paroi latérale et le renfort de charnière.

De console wordt tussen de zijwand en de scharnierversteifiging geplaatst.

La consolle va applicata tra parete laterale e rinforzo cerniera.

la escuadra se encuentra entre el panel lateral y el refuerzo de la bisagra



37



38

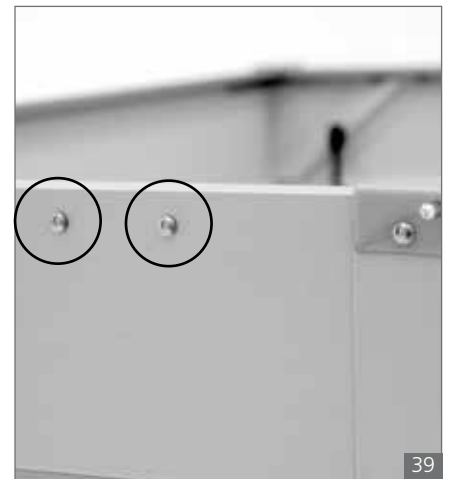

39

# 10. Stecken Sie die Gummipuffer wie dargestellt in die Öffnungen des Deckels. Montieren Sie den Kugelbolzen mit Beilagscheibe für die Gasdruckfeder. (Bei Freizeitbox Größe 160 und 180 montieren Sie auch auf der gegenüberliegenden Seite den Kugelbolzen).

(GB) Insert rubber buffers into the holes of the cover. Place the ball head with washer for the gas spring. (For Size 160 and 180 only: Mount the ball head on the opposite side too.)

(F) Fermez les ouvertures en haut des parois latérales à l'aide des petits bouchons en plastique. Montez le boulon à tête ronde mettre rondelle pour le vérin. (Seulement pour la taille 160 et 180: Montez en plus, un boulon à tête ronde sur le côté opposé.)

(NL) Sluit de gaatjes bovenop de zijwanden met de witte rubberen dichtingen. Plaats de kogelbout met ring voor de gasveer. (Alleen voor grootte 160 en 180: Plaats vervolgens de kogelbout op de tegenoverliggende zijkant)

(I) Inserire il tampone in gomma nelle aperture del coperchio, come in figura. Montare il perno sferico a rondella per il pistone a gas. (Per il baule da esterno misura 160 e 180 montare il perno sferico sul lato opposto)

(ES) Inserte los topes de goma en las aperturas de la cubierta. Monte los pernos esféricos con arandela para el resorte de gas. (Solo para el tamaño 160 y 180: monte también el perno esférico en el lado opuesto.)

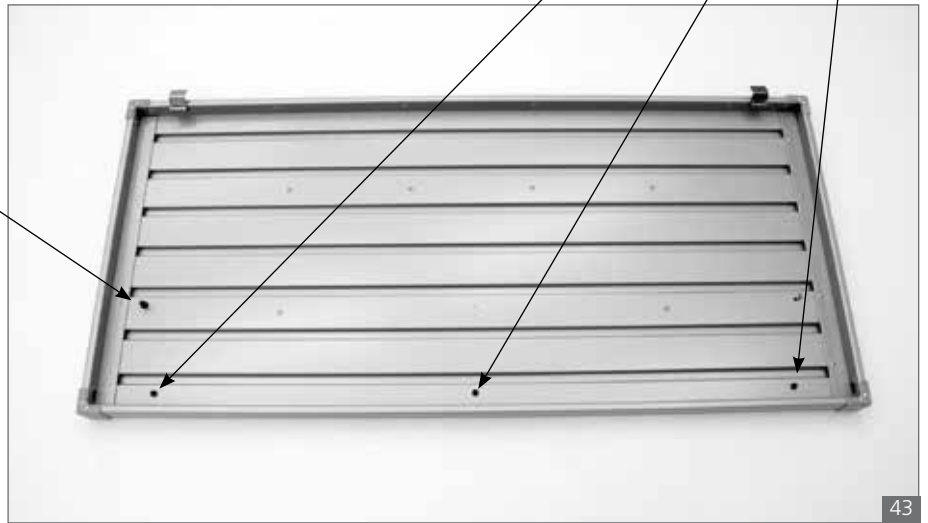
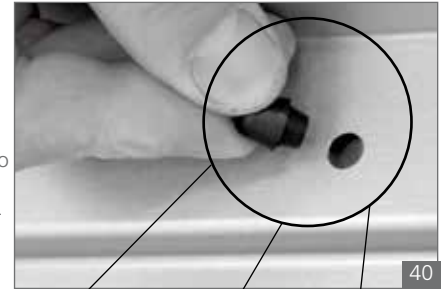

# 11. Mit Hilfe eines Assistenten befestigen Sie den Deckel auf der Rückseite der Box.

(GB) With the help of an assistant attach the cover onto the back panel.

(F) A l'aide d'une tierce personne attachez le couvercle à la paroi arrière du coffre de jardin.

(NL) Bevestig met een helper deksel aan de achterwand.

(I) Con l'aiuto di un assistente fissare il coperchio sul retro del baule.

(ES) Con ayuda de un asistente, ajuste la cubierta en la parte posterior del arcón.





## 12. Pressen Sie das obere Ende der Gasdruckfeder auf den Kugelkopf im Deckel. An der linken Seite bringen Sie die Sicherungsschnur wie abgebildet an; am Ende der Sicherungsschnur machen Sie einen Knoten.

**(GB)** Press the upper end of the gas spring onto the ball head in the cover. At the left side attach the safety cord as shown; tie a knot at one end of the cord.

**(F)** Emboitez la tête ronde du couvercle dans la partie supérieure du vérin. Mettez la ficelle de sécurité sur le côté gauche du coffre (voir photo) ; Faites un nœud au deux bouts de la ficelle.

**(NL)** Druk het uiteinde van de gasveer op de Kogelbout in de deksel. Breng het veiligheidstouw aan de linkerkant van de Hobbybox aan, maak een knoop aan het uiteinde van het touw.

**(I)** Inserire la parte superiore del pistone a gas sulla testa sferica nel coperchio. Applicare la corda di sicurezza sul lato sinistro, come in figura; Fare un nodo al capo della corda di sicurezza.

**(ES)** Presione la parte superior del resorte de gas en la cabeza esférica de la cubierta. En el lado izquierdo ajuste el cordel de seguridad tal como se muestra en la fotografía; al final del cordel haga un nudo.



48

49

50

## 13. Zum Schluss stellen Sie Ihre Biohort Freizeitbox auf einen ebenen Untergrund und ziehen Sie nun alle Schraubenmuttern fest. Schützen Sie die exponierten Schraubenden mit den Plastik-Abdeckkappen.

**(GB)** Finally put your Biohort leisure time box on an even ground and tighten all nuts. Protect the ends of the bolts with the cover caps.

**(F)** Pour finir, placez votre coffre de jardin Biohort sur une surface plane et serrez les vis à fond. Mettez les capuchons en plastique blanc sur les vis saillantes.

**(NL)** Tenslotte, plaats uw Hobbybox op een vlakke ondergrond en draai de moeren en bouten goed vast. Bescherm de uiteinden van de bouten met de witte plastic afdekkapjes.

**(I)** Infine posizionare il vostro baule da esterno Biohort su una superficie piana e ora serrare tutti i dadi. Proteggere tutte le teste esposte delle viti con i cappucci in plastica.

**(ES)** Finalmente, coloque el arcón de ocio Biohort sobre una superficie plana y apriete todas las tuercas. Proteja los extremos de los tornillos expuestos con las fundas de plástico.



51

52



# 14.

## Nur für Freizeitbox Größe 160<sup>HIGH</sup> und 180:

For size 160<sup>HIGH</sup> and 180 only: / Seulement pour la taille

160<sup>HIGH</sup> et 180: / Enkel voor grootte 160<sup>HIGH</sup> en 180: /

Solo per il baule da esterno misura 160<sup>HIGH</sup> e 180: /

Solo para el arcón de ocio de tamaño 160<sup>HIGH</sup> y 180:

Pressen Sie auf der linken Seite das obere Ende der Gasdruckfeder auf den Kugelkopf im Deckel.

- Ⓒ **GB** Also attach the bracket with the gas spring at the left side of the box and press the upper end of the gas spring to the ball head in the cover.
- Ⓒ **F** Fixez également du côté gauche le support de vérin avec le vérin et emboitez la tête ronde du couvercle dans la partie supérieure du vérin.
- Ⓒ **NL** Bevestig eveneens aan de linkerkant de gasveer en klik het balhoofd in het deksel op de bovenkant van de gasveer.
- Ⓒ **I** Applicare la consolle con il pistone a gas anche sul lato sinistro del baule e inserire il lato superiore del pistone a gas sulla testa sferica nel coperchio.
- Ⓒ **ES** Fije la escuadra con el resorte de gas también en el lado izquierdo del arcón y presione la parte superior del resorte de gas en la cabeza esférica de la cubierta.



53

## Zubehör passend für alle 4 Größen:

Accessory fitting to all 4 sizes:

Accessoire applicable pour toutes 4 tailles:

Toebehoor voor alle 4 de grootten:

Accessori compatibili con tutte e 4 le dimensioni:

Accesorio opcional para los 4 tamaños:

Elastisches Deckelnetz zum griffbereiten Verstauen von Kleinteilen, inkl. Befestigungsklammern.

Art. Nr. 67010 (bei Größe 180 können 2 Deckelnetze nebeneinander befestigt werden)

- Ⓒ **GB** Elastic storage net to easily store small parts, fixing clamps included. Art. No. 67010 (2 nets can be fixed side by side in the box 180)
- Ⓒ **F** Filet de rangement élastique pour ranger des petites pièces, pinces pour attachement inclus. No. Art. 67010 (possibilité d'attacher 2 filets côte à côte dans le coffre 180).
- Ⓒ **NL** Dekselnet voor het opbergen van kleine artikelen, incl. bevestigingsmateriaal. artnr. 67010 (bij grootte 180 kunnen 2 dekselnetten naast elkaar worden gemonteerd).
- Ⓒ **I** Rete elastica per coperchio per tenere a portata di mano piccoli oggetti; sono compresi i fermagli per il fissaggio. Cod. art. 67010 (sulla misura 180 si possono fissare 2 reti per coperchio una accanto all'altra)
- Ⓒ **ES** Red de tapa elástica para guardar piezas pequeñas, pinzas de sujeción incluidas. N.º artículo 67010 (en el arcón de 180 se pueden fijar 2 redes de tapa).

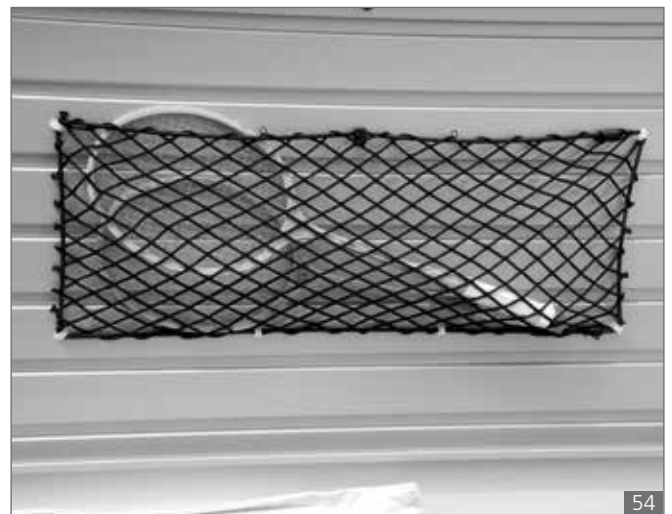

54

**Ihre Zufriedenheit ist uns wichtig!**  
[www.biohort.com/garantieschein](http://www.biohort.com/garantieschein)



### HighLine®

Das ultimative Gerätehaus, das hinsichtlich Sicherheit und Funktionalität alle Anforderungen erfüllt. Erhältlich in 5 Größen und in 3 Farben - silber-metallic, quarzgrau-metallic, dunkelgrau-metallic



### AvantGarde®

Passt bestens zu moderner Architektur und macht lebenslang Freude. Erhältlich in 4 Größen und in 3 Farben - silber-metallic, quarzgrau-metallic, dunkelgrau-metallic



### Panorama®

Dieses Satteldachmodell passt in jedes Gartenpanorama. Erhältlich in 5 Größen und in 3 Farben - silber-metallic, quarzgrau-metallic, dunkelgrau-metallic



### Europa

Alles in bester Ordnung und lebenslange Wartungsfreiheit mit dem Biohort-Klassiker. Erhältlich in 9 Größen und in 4 Farben - silber-metallic, quarzgrau-metallic, dunkelgrau-metallic, dunkelgrün



### Geräteschrank

Wo Raum knapp ist, zeigt er seine Klasse – im Garten, auf der Terrasse, in der Garage. Erhältlich in 3 Größen und in 4 Farben - silber-metallic, quarzgrau-metallic, dunkelgrau-metallic, dunkelgrün



### MiniGarage

Multifunktionales Stauraumwunder ohne Genehmigungspflicht. Erhältlich in 2 Farben - silber-metallic, dunkelgrau-metallic



### WoodStock®

Kaminholzlager und Geräteschrank in einem, auch zum einfachen Wand-Anbau geeignet. Erhältlich in 2 Größen und in 3 Farben - silber-metallic, quarzgrau-metallic, dunkelgrau-metallic



### StoreMax®

Mit seinem funktionellen Design bietet der StoreMax® maximalen Stauraum auf wenig Platz. Erhältlich in 3 Größen und in 3 Farben - silber-metallic, quarzgrau-metallic, dunkelgrau-metallic



### HighBoard

Das formvollendete Multitalent zum Aufbewahren. Erhältlich in 2 Größen und in 3 Farben - silber-metallic, quarzgrau-metallic, dunkelgrau-metallic



### CornerBoard

Bietet wertvollen Platz auf Balkon und Terrasse. Erhältlich in 3 Farben - silber-metallic, quarzgrau-metallic, dunkelgrau-metallic



### LoungeBox®

Die Design-Box für gehobene Ansprüche - ein Schmuckstück für Terrasse und Garten. Erhältlich in 2 Größen und in 3 Farben - silber-metallic, quarzgrau-metallic, dunkelgrau-metallic



### FreizeitBox

Sie steckt locker all das weg, wofür Sie keinen geeigneten Aufbewahrungsort haben. Erhältlich in 4 Größen und in 5 Farben - weiß, silber-metallic, quarzgrau-metallic, dunkelgrau-metallic, bronze-metallic



### HochBeet

Schönste Aussicht auf beste Ernte. Erhältlich in 4 Größen und 2 Farben - quarzgrau-metallic, dunkelgrau-metallic



### Nebengebäude CasaNova®

Design, das sich ihren Wünschen anpasst. Erhältlich in 9 Größen und in 2 Farben - silber-metallic, dunkelgrau-metallic

Kontrollnummer:  
Control-number / Contrôle-Qualité / Controlnummer:

Bei Reklamationen bitte anführen:  
Kontrollnummer und Artikelnummer des reklamierten Teils.

GB: In case of complaint please indicate the control-number and the number of the item, which is subject of complaint.

F: Pour toutes réclamations: prière de joindre le numéro de contrôle et le numéro d'article de la pièce litigieuse.

NL: Bij reclamaties svp doorgeven: controlnummer en artikelnummer van het desbetreffende onderdeel.